

TASCAM

D01392582F

Portacapture X8

Registratore PCM lineare

Manuale di riferimento

V1.32

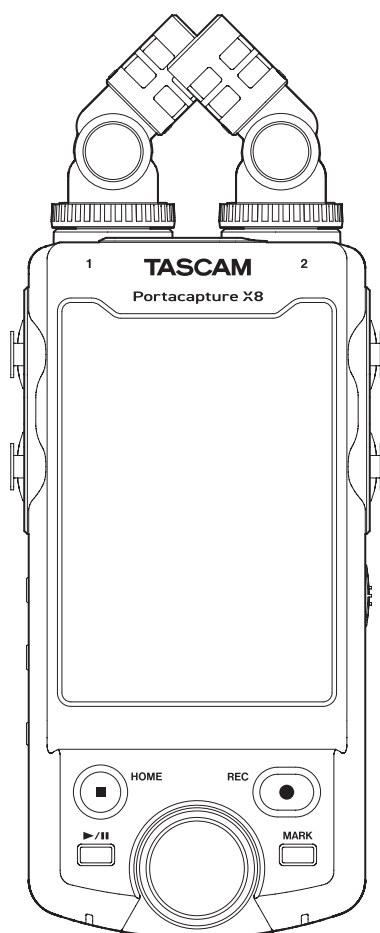

1- Introduzione	5	5- Impostazioni di ingresso e uscita.....	27
1-1	Panoramica	5-1	Usare la funzione SELEZIONA INGRESSO
1-2	Funzionalità	5-2	Effettuare le impostazioni di ingresso per ogni ingresso.....
1-3	Convenzioni usate in questo manuale		Usare la funzione STEREO LINK.....
1-4	Trademarks and copyrights		Impostazione delle sorgenti di ingresso di registrazione (INGRESSO)
1-5	Accessori venduti separatamente		28
1-6	Card microSD		Uso dell'alimentazione phantom (PHANTOM).....
	Precauzioni per l'uso		28
	Nota sulla formattazione		Regolazione automatica del livello di ingresso (GUADAGNO AUTO)
1-7	Cavi USB (per comunicazione o trasmissione dati)		29
1-8	Requisiti dell'adattatore AC		Impostazione del filtro passa-alto (PASSA ALTO).....
1-9	Adattatore Bluetooth AK-BT1		29
			Impostazione del noise gate (NOISE GATE).....
2- Nomi delle parti e funzioni	8		Impostazione del limitatore (LIMITATORE/COMP)
2-1	Frontale		29
2-2	Sotto		Impostazione dell'equalizzatore (EQ)
2-3	Lato sinistro		29
2-4	Lato destro		Inversione della fase di ingresso (INVERSIONE FASE).....
2-5	Retro		30
2-6	Usare la ruota		Regolazione del guadagno in ingresso (GAIN).....
2-7	Utilizzo del touchscreen.....		30
	Operazioni di base nella schermata		Modifica del guadagno in ingresso (GAIN)
	10		30
2-8	Panoramica dell'app		5-3
	Schermata LAUNCHER		Aggiunta di riverbero agli ingressi (RIVERBERO).....
	12		30
	Registrazione dei flussi di segnale dell'app		5-4
	13		Impostazione della tensione di alimentazione phantom.....
	App di registrazione dei file di uscita.....		31
	14		
	Funzione SELEZIONA INGRESSO.....		6- App di registrazione
	15		32
	Barra di stato del progetto.....		6-1
	16		Panoramica dell'app di registrazione.....
	Menu di scelta rapida		32
	17		Funzione di guida alla registrazione (MANUALE solo app)....
	Inserimento caratteri		32
	18		Funzione di pausa della registrazione
			32
			Operazioni di registrazione
			33
3- Preparativi	19		6-2
3-1	Inserire e rimuovere card microSD		Operazioni con i pulsanti durante la registrazione
	19		34
	Inserimento di card microSD (vendute separatamente)		6-3
	19		Registrazione con l'app ASMR
	Rimozione delle card microSD		35
	19		Procedure di impostazione
3-2	Preparativi dell'alimentazione		35
	Note sugli alimentatori		Panoramica nella schermata
	19		35
	Utilizzare batterie AA		Menu di scelta rapida
	19		35
	Uso di un adattatore AC (venduto separatamente).....		Impostazione dei livelli di ingresso
	20		35
	Utilizzare l'alimentazione dal bus USB		Registrazione
	20		36
	Rilevamento automatico dell'alimentazione fornita dalla		Avvio della riproduzione
	porta USB di tipo C		36
	20		6-4
3-3	Accensione e spegnimento		Registrazione con l'app MANUALE.....
	21		37
	Accensione/spegnimento.....		Procedure di impostazione
	21		37
	Spegnimento dell'unità (metterla in standby)		Panoramica nella schermata
	21		37
	Funzione di ripresa		Menu di scelta rapida
	21		37
	Impostazione della lingua, della data e dell'ora.....		Usare la ruota.....
	21		37
	Formattazione (inizializzazione) delle card microSD		Impostazione dei livelli di ingresso
	22		37
			USO DEL MIXER.....
			38
			Registrazione
			39
			Avvio della riproduzione
			39
4- Collegamenti.....	23		6-5
4-1	Esempi di collegamento		Registrazione con l'app MUSICA.....
	23		40
	Uso dell'app MANUALE.....		Procedure di impostazione
	23		40
	Uso dell'app PODCAST.....		Panoramica nella schermata
	23		40
4-2	Collegamento dei microfoni inclusi.....		Menu di scelta rapida
	23		40
	Connessione XY		Selezione del tipo di strumento da registrare
	23		40
	Collegamento stereo AB.....		Impostazione del livello di ingresso
	24		41
4-3	Collegamento di microfoni esterni e altre apparecchiature.....		Aggiunta di riverbero all'ingresso (RIVERBERO).....
	24		41
	Collegamento di microfoni esterni.....		Registrazione
	24		41
	Collegamento di microfoni compatibili con l'alimentazione		Avvio della riproduzione
	plug-in.....		41
	24		6-6
	Collegamento di microfoni mid-side		Registrazione con l'app VOCE.....
	24		42
	Collegamento di altre apparecchiature		Procedure di impostazione
	25		42
4-4	Collegamento di fotocamere		Panoramica nella schermata
	25		42
	Impostazione dell'uscita per l'uso della fotocamera.....		Menu di scelta rapida
	25		42
4-5	Collegamento delle apparecchiature di monitoraggio		Impostazione degli ingressi
	25		42
4-6	Utilizzo dell'altoparlante integrato		Impostazione del livello di ingresso.....
	26		42
4-7	Regolazione del volume di riproduzione		Registrazione
	26		43
4-8	Collegamento di computer e smartphone		Avvio della riproduzione
	26		43
			6-7
			Registrazione con l' app CAMPO.....
			44
			Procedure di impostazione
			44
			Panoramica nella schermata.....
			44
			Menu di scelta rapida
			44
			Impostazione degli ingressi
			44
			Selezione del soggetto di registrazione
			44
			Impostazione del livello di ingresso.....
			45
			Impostazione del filtro (PASSA ALTO)
			45
			Registrazione
			45
			Avvio della riproduzione
			45

6-8	Registrazione con l'app PODCAST	46	9-7	Operazioni su file e progetti	63
	Procedure di impostazione	46		Funzionamento di base	63
	Panoramica nella schermata	46		SELEZIONA	63
	Menu di scelta rapida	46		Riproduzione di file master (PLAY)	63
	Usare la ruota	46		Visualizzazione dei dettagli del file (INFORMAZ. SUI FILE)	64
	Impostazione dei livelli di ingresso	47		Eliminazione di file e progetti (ELIMINA FILE)	65
	USO DEL MIXER	47		Eliminazione di tracce nei progetti (ELIMINA TRACCIA)	65
	Registrazione	47		Abilitazione e disabilitazione della protezione (PROTEZ. CAMBIA)	65
	Effettuare le impostazioni del sound pad	48		Modifica dei nomi (RINOMINA)	65
	Riproduzione di effetti sonori durante la registrazione	49		Visualizzazione dell'elenco dei marcatori (MARCATORE)	65
	Silenziamiento dei microfoni	49		Divisione di file (DIVISIONE)	65
	Avvio della riproduzione	49		NORMALIZZARE le registrazioni (NORMALIZZAZIONE)	66
7- Impostazioni di registrazione	50		9-8	Impostazione della posizione in cui vengono salvati i file di registrazione	66
7-1	Monitoraggio dei singoli ingressi (monitoraggio in Solo)	50	10- Funzioni sui marcatori	67	
7-2	Modifica del formato del file di registrazione	50	10-1	Tipi di marcatori	67
7-3	Registrazione in mono	50	10-2	Aggiunta di marcatori	67
7-4	Pausa durante la registrazione (REC PAUSE)	51		Aggiunta manuale di marcatori	67
7-5	Avvio automatico della registrazione (REG.AUTO)	51		Aggiunta automatica di marcatori (MARCATORE AUTOMATICO)	67
7-6	Registrazione con due impostazioni contemporaneamente (DUAL REC)	51		Aggiunta di marcatori quando si verificano livelli di picco (MARCATORE DI PICCO)	67
7-7	Catturare alcuni secondi prima di iniziare la registrazione (REGISTRAZIONE PRE)	51	10-3	Eliminazione di marcatori	67
7-8	Regolazione automatica dei livelli di ingresso (GUADAGNO AUTO)	51		Eliminazione di tutti i marcatori	67
7-9	Denominazione dei file di registrazione	51	10-4	Saltare per impostare i marcatori (salto dei marcatori)	67
7-10	Designazione dell'uso della cartella per le registrazioni	51	10-5	Divisione di file ad ogni marcatore	67
7-11	Cambiare file mentre si continua a registrare (funzione INCREMENTO TRACCIA)	51	10-6	Apertura di elenchi di marcatori	67
	Automatico	51	11- Funzioni della fotocamera	68	
	Manuale	51	11-1	Impostazione dell'uscita per l'uso della fotocamera	68
7-12	Sovraincisione e punch in/out (solo app MANUALE)	52	11-2	Utilizzo della funzione di tono slate automatico (TONO AUTO)	68
	Sovraincisione	52		L'impostazione della funzione TONO AUTO	68
	Punzonatura dentro e fuori	52		REGOLAZIONE DEL VOLUME	68
	Annullamento di sovraincisioni e punch in/out (ANNULLA)	53	12- Connessione USB	69	
	Annullamento ANNULLA operazioni (RIPRISTINA)	53	12-1	Collegamento con i computer	69
7-13	Tempi di registrazione (in ore: minuti)	54	12-2	Collegamento con dispositivi iOS	69
8- Riproduzione di file	55		12-3	Accesso alle card microSD da un computer	69
8-1	Aprire la schermata di riproduzione	55		Scambio di file con i computer	69
	Panoramica nella schermata	55	12-4	Utilizzare il driver ASIO	69
	Riprodurre e mettere in pausa	55	12-5	Utilizzo come interfaccia audio	69
	Arresto della riproduzione	55		Assegnazioni dei canali audio USB Portacapture X8	69
	Modifica della posizione di riproduzione	55	12-6	Utilizzo dell'unità come microfono USB	70
	Selezione dei file per la riproduzione	55		Invio del suono al computer utilizzando gli ingressi dell'unità	70
	Ricerca avanti e indietro	55		Utilizzo dell'uscita del computer come ingresso audio a questa unità	70
	Regolazione del bilanciamento del mix delle tracce	56	13- Altre funzioni e app	72	
9- Operazioni sui file	57		13-1	App METRONOMO	72
9-1	Panoramica del nome del file	57	13-2	App ACCORDATORE	72
	Modifica della denominazione dei file	59		Accordatura in base al tono	72
	Reimpostazione del numero di file	59		Accordatura in base al tono standard	72
9-2	Panoramica della struttura di file e progetti	59	13-3	Funzione di missaggio	73
	Cartelle	59	13-4	Funzione di decodifica mid-side	73
	Registrazione dei dati	59		Impostazioni di connessione	73
9-3	Esempio di gerarchia delle cartelle	60		Regolazione dei livelli medi e laterali	74
9-4	Panoramica del progetto	60	14- App controller	75	
9-5	Usare la schermata BROWSE	61	14-1	Installare l'app controller dedicata	75
9-6	Operazioni sulle cartelle	61	14-2	Collegamento con questa unità tramite Bluetooth	75
	Panoramica nella schermata	61	14-3	Uso dell'app per smartphone dedicata	76
	Funzionamento di base	61			
	Creazione di cartelle (NUOVO)	62			
	Modifica dei nomi delle cartelle (RINOMINA)	62			
	Eliminazione di tutti i file in una cartella (ELIMINA TUTTI I FILE)	62			
	Eliminazione di cartelle (ELIMINA CARTELLA)	62			

15 - Impostazioni varie	77
15-1 Regolazione delle differenze di guadagno tra i microfoni inclusi (funzione mic trim).....	77
15-2 Panoramica della funzione XRI	77
15-3 Visualizzare informazioni varie	77
15-4 Reimpostazione della data e dell'ora	77
15-5 Ripristino della lingua	77
15-6 Ripristino dell'unità alle impostazioni di fabbrica	77
15-7 Formattazione delle card microSD.....	77
15-8 Utilizzo della funzione di risparmio energetico automatico	77
15-9 Selezione della sorgente di alimentazione	77
15-10 Impostazione del tipo di batteria AA (BATTERIA)	78
15-11 Modalità risparmio energetico (risparmio energetico)	78
15-12 Regolazione del contrasto del display (CONTRASTO)	78
15-13 MENU	79
IMPOST. GENERALI.....	79
IMPOSTAZ. INGRESSO.....	81
MIXER.....	81
BROWSE.....	81
SELEZIONE INGRESSO.....	82
LAUNCHER.....	82
16 - Modifiche apportate agli aggiornamenti della versione del firmware.....	83
16-1 Le seguenti funzioni sono state aggiunte o modificate dalla versione firmware 1.10	83
16-2 La seguente funzione sono state aggiunte o modificate dalla versione firmware 1.20	85
16-3 Le seguenti funzioni sono state aggiunte o modificate dalla versione firmware 1.30	86
17 - Messaggi	89
18 - Risoluzione dei problemi.....	90
19 - Specifiche.....	92
19-1 Specifiche e valori nominali.....	92
Specifiche del registratore	92
Misurazioni dell'ingresso audio analogico.....	92
Uscita audio analogica	92
Valori di ingresso/uscita del controllo	92
Prestazioni audio	92
Tempi di registrazione (in ore: minuti)	92
Requisiti di sistema del computer.....	93
Altro	93
19-2 Dimensioni.....	94
19-3 Master a blocchi.....	95

1-1 Panoramica

Questa unità dispone di una varietà di app adatte a diversi tipi di registrazione.



Altre app sono utili per la pratica musicale.



1-2 Funzionalità

- Il touchscreen a colori da 3,5 pollici offre visibilità e funzionamento facili.
- L'interfaccia utente implementata consente il supporto per una varietà di scene di registrazione diverse come registrazioni multi-traccia di base, podcast, musica, interviste, registrazioni sul campo, ASMR, ecc.
- 4 ingressi e prese combo con blocco XLR/TRS per supportare una varietà di scene che richiedono più collegamenti MIC/LINE. Ogni canale ha un supporto di alimentazione phantom individuale (24 V/48 V).
- Unità microfonica staccabile implementata con microfoni a condensatore a diaframma largo.
- Entrambi i microfoni L e R possono essere collegati/staccati dall'unità principale per formare configurazioni AB/XY.
- Registrazione multitraccia fino a 8 tracce (6 tracce + 2 mix).
- Supporta la registrazione in virgola mobile fino a 192 kHz/32 bit che offre dati di registrazione con una qualità audio senza compromessi per la successiva modifica su un software DAW.
- La modalità di registrazione doppia consente di registrare ciascuna traccia con un livello di volume (-12dB) e un formato di file diversi.
- Implementato con una funzione di interfaccia audio USB 8 in/2 out
- Il controllo wireless da uno smartphone/tablet può essere effettuato utilizzando l'adattatore Bluetooth opzionale AK-BT1 (venduto separatamente). È possibile la sincronizzazione del timecode anche tramite Bluetooth (supportata nella versione firmware 1.20 e successive).
- Dotato di una varietà di funzioni come passa-alto, compressore, limitatore, controllo del guadagno automatico, noise gate, ecc.
- Una presa CAMERA/EXT IN integrata supporta l'uscita audio da fotocamere e ricevitori microfonici wireless.
- Dotato di un terminale di uscita CAMERA/LINE con funzione di attenuazione implementata che consente di inviare l'audio a dispositivi esterni come fotocamere, ecc.
- Il monitoraggio audio è possibile sia con l'uscita delle cuffie che con l'altoparlante integrato.
- Supporta supporti di registrazione micro SD/micro SDHC/micro SDXC (fino a 512 GB).
- Dotato di una porta USB di tipo C che supporta l'alimentazione del bus USB.
- Sono disponibili varie funzioni di marcatore e una funzione di tono slate automatico.

1 - Introduzione

1-3 Convenzioni usate in questo manuale

In questo manuale vengono utilizzate le seguenti convenzioni:

- “Card di memoria microSD/microSDHC/microSDXC” è talvolta abbreviata come “card microSD”.
- I computer, i dispositivi audio portatili e altri apparecchi collegati a questa unità tramite Bluetooth sono chiamati “dispositivi Bluetooth”.
- I file creati durante una singola registrazione vengono indicati collettivamente come un progetto.
- Il progetto attualmente selezionato è chiamato “progetto corrente”.
- Le informazioni visualizzate sul display di un computer sono scritte in questo modo: “OK”.
- I riferimenti a “iOS” in questo documento includono anche il sistema operativo iPad.
- Se necessario, ulteriori informazioni sono fornite sotto consigli, indicazioni e richiami di ATTENZIONE.

SUGGERIMENTO

Questi sono consigli su come utilizzare l'apparecchio.

NOTA

Questi forniscono spiegazioni aggiuntive e descrivono casi speciali.

ATTENZIONE

La mancata osservanza di queste istruzioni può causare lesioni, danni alle apparecchiature o la perdita di dati, per esempio.

⚠ ATTENZIONE

La mancata osservanza di queste istruzioni potrebbe provocare lesioni.

1-4 Trademarks and copyrights

- TASCAM is a registered trademark of TEAC Corporation.
- microSDXC Logo is a trademark of SD-3C, LLC.



- MPEG Layer-3 audio coding technology licensed from Fraunhofer IIS and Thomson.
- Supply of this product does not convey a license nor imply any right to distribute MPEG Layer-3 compliant content created with this product in revenue-generating broadcast systems (terrestrial, satellite, cable and/or other distribution channels), streaming applications (via Internet, intranets and/or other networks), other content distribution systems (pay-audio or audio-on-demand applications and the like) or on physical media (compact discs, digital versatile discs, semiconductor chips, hard drives, memory cards and the like). An independent license for such use is required. For details, please visit <http://mp3licensing.com>.
- Microsoft and Windows are either registered trademarks or trademarks of Microsoft Corporation in the United States and/or other countries.
- Apple, Mac, macOS, iOS, iPad, iPadOS and iTunes are trademarks of Apple Inc. in the United States and other countries.
- App Store is a service mark of Apple Inc.
- Lightning is a trademark of Apple Inc.
- IOS is a trademark or registered trademark of Cisco in the U.S. and other countries and is used under license.
- Android and Google are trademarks of Google LLC.
- ASIO is a trademark and software of Steinberg Media Technologies GmbH.



- Other company names, product names and logos in this document are the trademarks or registered trademarks of their respective owners.

Information is given about products in this manual only for the purpose of example and does not indicate any guarantees against infringements of third-party intellectual property rights and other rights related to them. TEAC Corporation will bear no responsibility for infringements on third-party intellectual property rights or their occurrence because of the use of these products.

Properties copyrighted by third parties cannot be used for any purpose other than personal enjoyment and the like without the permission of the right holders recognized by copyright law. Always use this equipment properly. TEAC Corporation will bear no responsibility for rights infringements committed by users of this product.

1-5 Accessori venduti separatamente

Questo prodotto non include i seguenti articoli.

Si prega di acquistare quello di cui si ha bisogno per i propri usi.

- Card microSD
- Cavi USB (per comunicazione o trasmissione dati)
- Adattatore AC
- Adattatore Bluetooth AK-BT1

1-6 Card microSD

È necessaria una card per registrare e riprodurre file con questa unità.

Preparane uno per l'uso.

Questa unità utilizza card microSD per la registrazione e la riproduzione.

Questa unità può utilizzare card microSD di Classe 10 o superiore e compatibili con gli standard microSD, microSDHC o microSDXC.

Un elenco di card microSD testate per l'uso con questa unità è disponibile sul sito Web TASCAM. In alternativa, contattare il servizio di assistenza clienti TASCAM.

https://tascam.jp/int/product/portacapture_x8/docs

Precauzioni per l'uso

Le card microSD sono supporti delicati.

Per evitare di danneggiare le card microSD, prendere le seguenti precauzioni quando le si maneggia.

- Non lasciarle in luoghi estremamente caldi o freddi.
- Non lasciarle in luoghi estremamente umidi.
- Non lasciarle bagnare.
- Non mettere oggetti sopra di loro o torcerle.
- Non colpirle.
- Non rimuoverle o inserirle durante la registrazione, la riproduzione, la trasmissione di dati o altri accessi.
- Riporre sempre le card di memoria nelle custodie durante il trasporto.

Nota sulla formattazione

Le card microSD formattate da questa unità sono ottimizzate per migliorare le prestazioni durante la registrazione. Utilizzare questa unità per formattare le card microSD da utilizzare con essa. Potrebbero verificarsi errori durante la registrazione con questa unità utilizzando una card microSD formattata da un computer o da un altro dispositivo.

1-7 Cavi USB (per comunicazione o trasmissione dati)

È necessario preparare un cavo USB per collegare questa unità a un computer (Windows/Mac) o uno smartphone.

Questa unità dispone di una porta USB di tipo C.

Preparare un cavo USB adatto alla porta USB del computer o dello smartphone in uso.

- Non è possibile utilizzare cavi USB progettati solo per la ricarica.

Connessione a un dispositivo iOS con una porta Lightning

Sono necessari un adattatore Apple originale per fotocamera da Lightning a USB e un cavo da tipo A a tipo C disponibile in commercio.

Collegamento a un computer o smartphone con una porta USB di tipo C

È necessario un cavo da tipo C a tipo C disponibile in commercio.

Collegamento a uno smartphone con una porta USB micro-B

È necessario un cavo da micro-B a Type-C disponibile in commercio.

Collegamento a un computer con una porta USB di tipo A

È necessario un cavo da tipo A a tipo C disponibile in commercio.

1-8 Requisiti dell'adattatore AC

È necessario un adattatore AC per far funzionare questa unità utilizzando l'alimentazione AC. Preparane uno per l'uso.

Collegare l'adattatore AC alla porta USB dell'unità.

Si consiglia vivamente di utilizzare un alimentatore TASCAM PS-P520U (venduto separatamente), progettato per l'uso con questa unità.

Quando si utilizza un altro dispositivo di alimentazione esterno, utilizzarne uno con le seguenti specifiche.

- Tensione fornita: 5 V
- Corrente fornita: 1,5 A o superiore
- Connettore di alimentazione: USB di tipo C

ATTENZIONE

L'utilizzo di un dispositivo di alimentazione con specifiche diverse da quelle riportate sopra potrebbe causare malfunzionamenti, surriscaldamento, incendi o altri problemi.

NOTA

Questa unità non dispone di una funzione di ricarica della batteria quando si utilizza un adattatore AC.

1-9 Adattatore Bluetooth AK-BT1

Questo è necessario per controllare questa unità da uno smartphone o tablet utilizzando la connessione Bluetooth. Si prega di acquistarlo separatamente.

2 - Nomi delle parti e funzioni

2-1 Frontale

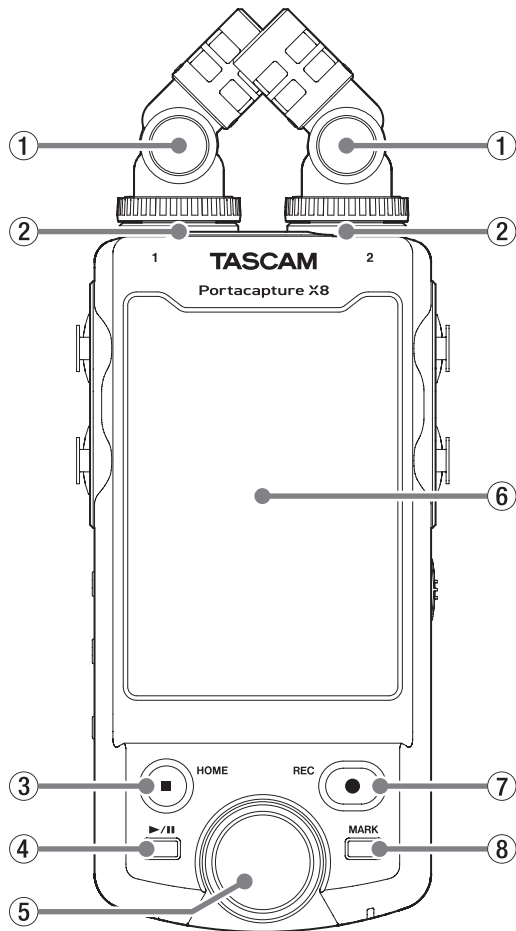

① Microfoni inclusi

Questa è una coppia stereo di microfoni a condensatore electret. Possono essere collegati in due modi (pagina 23).

② Presa di ingresso 1/2

Collegare qui i microfoni inclusi o altri microfoni compatibili con l'alimentazione plug-in (TRS da 3,5 mm).

③ HOME [pulsante ■]

Premere durante la riproduzione per interrompere la riproduzione e impostare la posizione di riproduzione all'inizio di quel file. Premere questo durante la registrazione o in pausa per interrompere la registrazione e tornare alla schermata HOME. Quando la schermata IMPOST. GENERALI è aperta, premere questo pulsante per tornare alla schermata LAUNCHER.

④ Pulsante ► / II

Premere quando l'unità è ferma per avviare la riproduzione. Premere durante la riproduzione per mettere in pausa. Premere quando un file è selezionato nella schermata Browse per riprodurre quel file.

⑤ Ruota

Usare questa per effettuare regolazioni fini al fader del mixer e alle impostazioni del livello di ingresso.

⑥ Touch screen

Questo mostra una varietà di informazioni. Toccare e scorrere per effettuare le impostazioni e utilizzare l'unità (pagina 10).

⑦ REC [pulsante ●]

Premere quando l'unità è ferma per avviare la registrazione. Premere durante la registrazione per mettere l'unità in attesa di registrazione. La funzione cambia in base a GUIDA REGISTRAZIONE e alle impostazioni REC PAUSE. Vedere "Operazioni di registrazione" a pagina 33 per i dettagli.

⑧ Pulsante MARCATORE

Premere durante la registrazione o la riproduzione per aggiungere marcatori manualmente.

2-2 Sotto

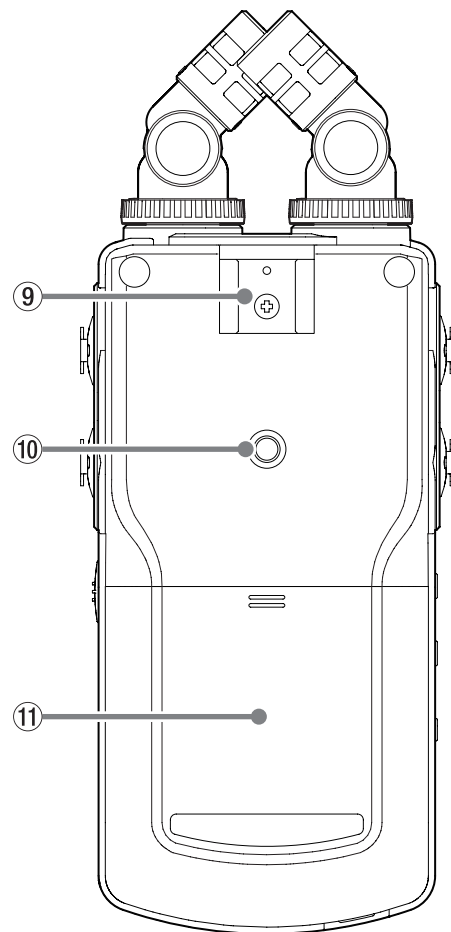

⑨ Slitta accessori

⑩ Filettature di montaggio del treppiede (1/4 di pollice)

Utilizzare per fissare questa unità a un treppiede.

ATTENZIONE

- Assicurarsi che la vite del treppiede o dell'asta del microfono sia fissata saldamente per evitare che l'unità cada.
- Quando si collega questa unità a un treppiede o un'asta microfonica, assicurarsi di posizionarla su una superficie piana.
- Alcuni treppiedi hanno diverse specifiche delle viti che rendono impossibile il collegamento diretto. Utilizzare un adattatore disponibile in commercio con tali treppiedi.
- Non è possibile utilizzare viti più lunghe di 4,5 mm per il fissaggio.

⑪ Vano batterie (batterie AA)

Installare quattro batterie AA in questo vano per alimentare l'unità.

2-3 Lato sinistro

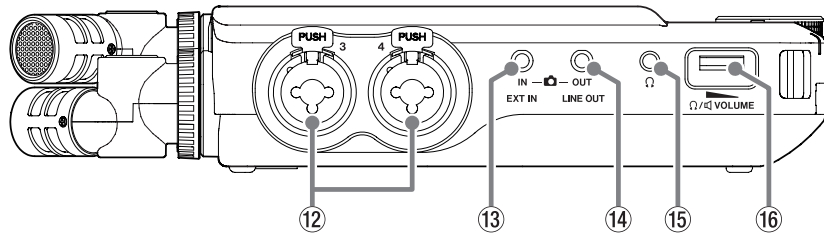

12 Presa di ingresso 3/4

Queste sono prese di ingresso XLR analogici bilanciati per microfono/ TRS standard.

XLR (1: GND, 2: HOT, 3: COLD (-)).

TRS (Punta: CALDO, Anello: FREDDO, Manicotto: GND).

13 Presa EXT IN

Utilizzare un cavo mini con prese stereo per collegarlo alla presa di uscita di linea di un dispositivo audio, ad esempio.

14 Presa LINE OUT

Usare per collegarvi alla presa di ingresso di linea di un amplificatore o altra apparecchiatura.

15 Ω (presa cuffie)

Collegare le cuffie a questa presa.

16 Ω/⊞ (volume cuffia/altoparlante)

Usare per regolare il volume in uscita dall'altoparlante incorporato o dalla presa Ω (cuffie).

NOTA

- La presa EXT IN non dispone di un doppio ADC. Per questo motivo è necessaria una regolazione del guadagno adatta quando si utilizza la presa EXT IN. Se il circuito analogico è sovraccarico, l'intero misuratore di livello sullo schermo dell'unità diventerà rosso. Abbassare il guadagno in modo che il misuratore di livello non diventi rosso durante l'utilizzo.
- La presa EXT IN non supporta l'alimentazione plug-in. Utilizzate le prese di ingresso 1/2 per collegare microfoni che supportano l'alimentazione plug-in.

2-4 Lato destro

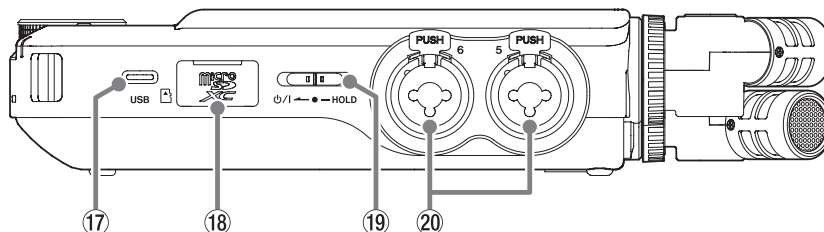

17 Porta USB di tipo C

Questa è una porta USB di tipo C.

Utilizzare un cavo USB disponibile in commercio per collegare un computer o uno smartphone (pagina 26).

L'alimentazione può essere fornita all'unità tramite la porta USB.

Quando si utilizza un adattatore AC, collegarlo a questa porta (pagina 20).

18 Slot per card microSD

Inserire le card microSD in questo slot.

19 ⊞/I Interruttore/HOLD

Far scorrere questo interruttore verso l'icona ⊞/I per accendere e spegnere l'unità (metterla in standby). Impostarlo sulla posizione HOLD per attivare la funzione di blocco. Né il touchscreen né alcun pulsante possono essere utilizzati quando HOLD è attivo.

⚠ ATTENZIONE

Prima di accendere l'unità, abbassare i volumi delle apparecchiature collegate ai livelli minimi.

In caso contrario, potrebbero verificarsi forti rumori improvvisi, che potrebbero danneggiare l'udito o causare altri problemi.

20 Presa di ingresso 5/6

Queste sono prese di ingresso XLR analogici bilanciati per microfono/ TRS standard.

XLR (1: GND, 2: HOT, 3: COLD (-)).

TRS (Punta: CALDO, Anello: FREDDO, Manicotto: GND).

2 - Nomi delle parti e funzioni

2-5 Retro

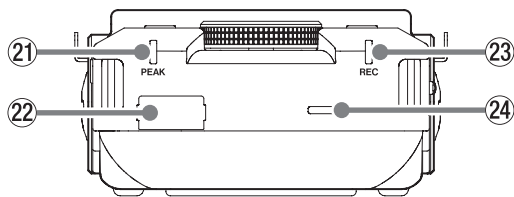

21 Indicatore PEAK

Si accende quando il livello di ingresso supera il livello di picco.

22 Connettore del dispositivo Bluetooth

Collegare qui un adattatore Bluetooth AK-BT1 (venduto separatamente).

23 Indicatore REC

Lampeggia quando è in attesa di registrazione e si accende durante la registrazione.

24 Altoparlante incorporato (mono)

Usare questo altoparlante integrato per ascoltare le registrazioni. Il suono non verrà emesso dall'altoparlante nelle seguenti condizioni.

- Schermata IMPOST. GENERALI > pagina IMPOSTAZIONE I/O > voce ALTOPARLANTE impostata su SPENTO
- Quando non è in riproduzione
- Quando le cuffie sono collegate

2-6 Usare la ruota

Dopo aver toccato un fader o una manopola sul touchscreen, ruotare la rotella a sinistra o a destra per modificare l'impostazione con precisione. Ciò è utile per regolazioni precise dopo aver apportato modifiche grossolane ai valori facendo scorrere.

2-7 Utilizzo del touchscreen

Operazioni di base nella schermata

Le funzioni possono essere impostate e regolate toccando e scorrendo sul touchscreen di questa unità.

La prima volta che l'unità viene avviata, dopo aver impostato la lingua, la data e l'ora, la schermata LAUNCHER si aprirà.

La schermata LAUNCHER può essere utilizzata per avviare varie app di registrazione e schermate di impostazione.

Avvio delle app di registrazione

1. Come mostrato nell'illustrazione di seguito, far scorrere la parte centrale nella schermata per selezionare un'app da avviare.



2. Toccare un'icona per avviare la sua app.



Si aprirà la schermata HOME dell'app di registrazione.



Esempio di app di registrazione MANUALE

Cambio di schermate

Toccare il nome nella schermata nella parte inferiore del display per passare ad essa.

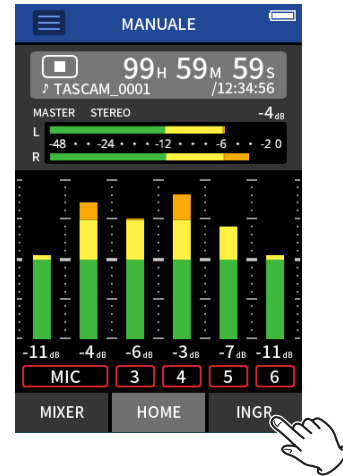

Tornare alla schermata LAUNCHER

1. Toccare il pulsante Menu di scelta rapida nella parte superiore nella schermata.



Il menu di scelta rapida si aprirà nella parte inferiore nella schermata.

2. Cliccare l'icona LAUNCHER nel menu di scelta rapida.

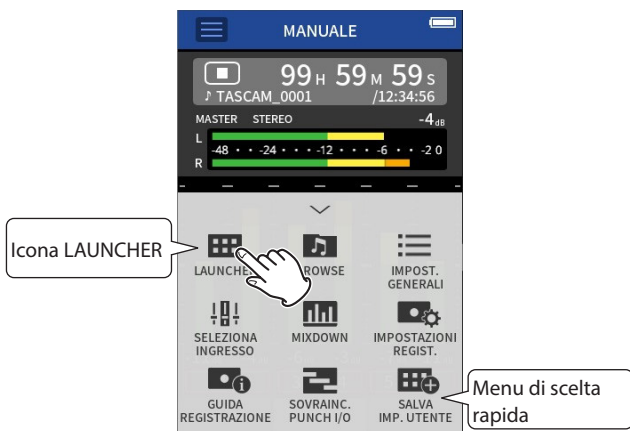

Questo riapre la schermata LAUNCHER.

2 - Nomi delle parti e funzioni

2-8 Panoramica dell'app

Schermata LAUNCHER

Può essere utilizzata per avviare le app di registrazione e per aprire la schermata IMPOST. GENERALI.

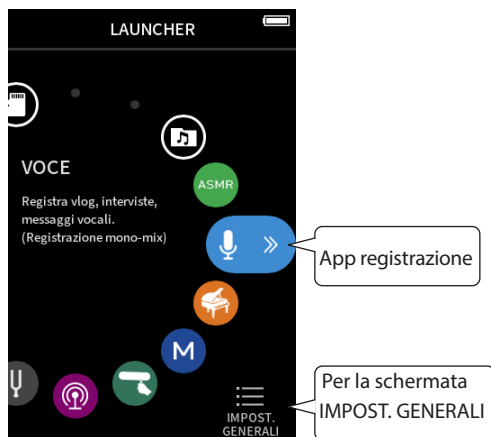

App di registrazione

Sono disponibili le seguenti app per situazioni di registrazione tipiche.

ASMR	L'effetto nella schermata cambia in risposta al suono in ingresso in questa app di registrazione (app di registrazione a 2 canali).
MODALITÀ MANUALE	Questa è l'app di base dell'unità. È possibile la registrazione multitraccia fino a sei canali.
MUSICA	Questa app di registrazione è utile per catturare facilmente performance strumentali e vocali (app di registrazione a 2 canali).
VOCE	Questa app di registrazione è utile per registrare l'audio per interviste e video blog (app di registrazione a 2 canali).
CAMPO	Questa app è utile per la registrazione all'aperto (app di registrazione a 2 canali)
PODCAST	Questa app è utile per registrare podcast con un massimo di quattro persone.

Altre app

ACCORDATORE	Questa app può essere utilizzata per accordare uno strumento. È inoltre possibile utilizzare una modalità oscillatore per produrre un'intonazione standard.
METRONOMO	Questa app fornisce le funzioni del metronomo.
BROWSE	Può essere utilizzato per selezionare cartelle e file per la riproduzione, l'eliminazione e altre operazioni.
LETTORE DI CARD SD	Questa unità può essere utilizzata come lettore di card SD collegandola a un computer con un cavo USB.

NOTA

Il design e le funzioni delle app e di altre funzionalità potrebbero cambiare con gli aggiornamenti del firmware.

Schermata IMPOST. GENERALI

Usare per effettuare impostazioni specifiche dell'unità.

Cliccare l'icona IMPOST. GENERALI in basso a destra nella schermata LAUNCHER.

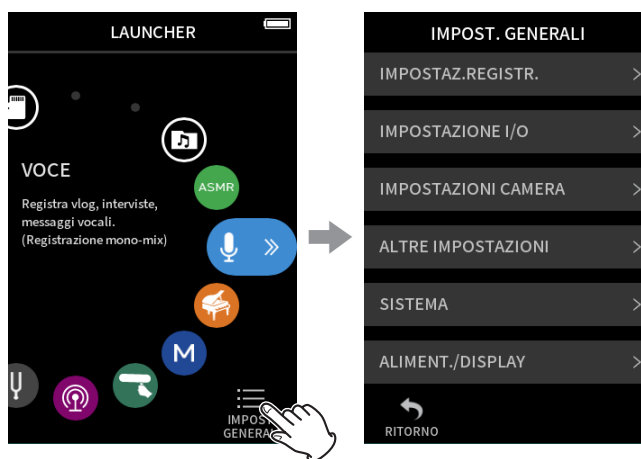

Schermata LAUNCHER

Schermata IMPOST. GENERALI

Vedere "IMPOST. GENERALI" a pagina 79 per un elenco di voci di impostazione.

Registrazione dei flussi di segnale dell'app

Questa unità è in grado di registrare multitraccia con un massimo di 8 tracce (6 tracce + mix stereo). In ogni app è possibile assegnare un massimo di 8 ingressi a un massimo di 6 tracce. Le tracce 1-6 possono essere utilizzate nell'app MANUALE, le tracce 1-4 possono essere utilizzate in PODCAST e le tracce 1-2 possono essere utilizzate nelle app di registrazione a 2 canali.

- Le prese di ingresso 5-6 e la presa EXT IN non possono essere utilizzate contemporaneamente.

M App MANUALE

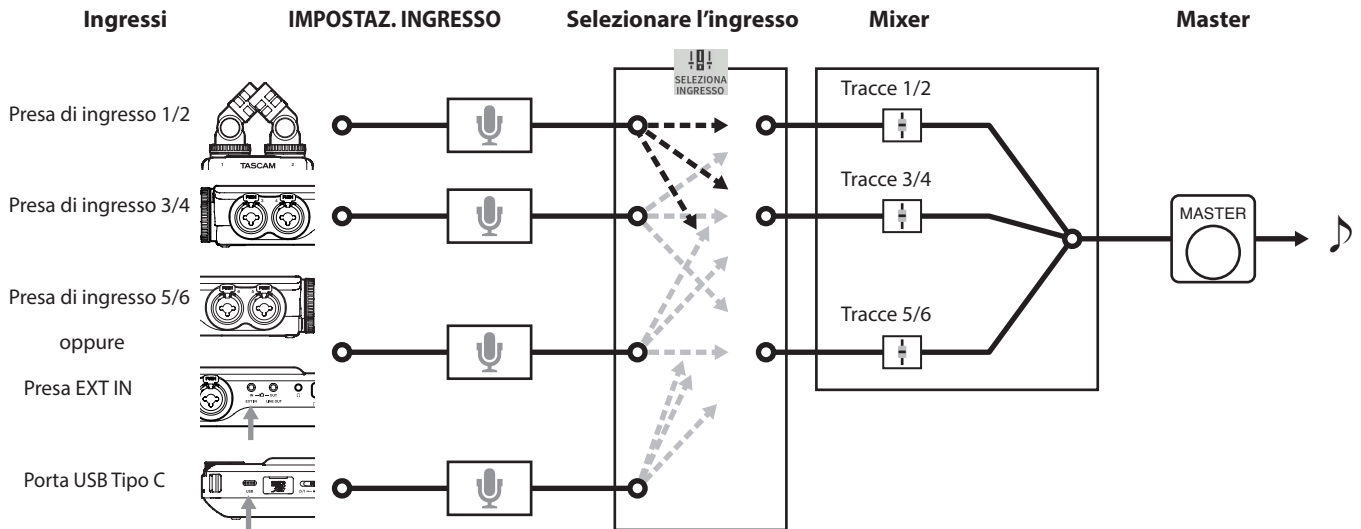

ASMR App ASMR **MUSICA** App MUSICA **VOCE** app VOCE app **CAMPO** App CAMPO (App di registrazione a 2 canali)

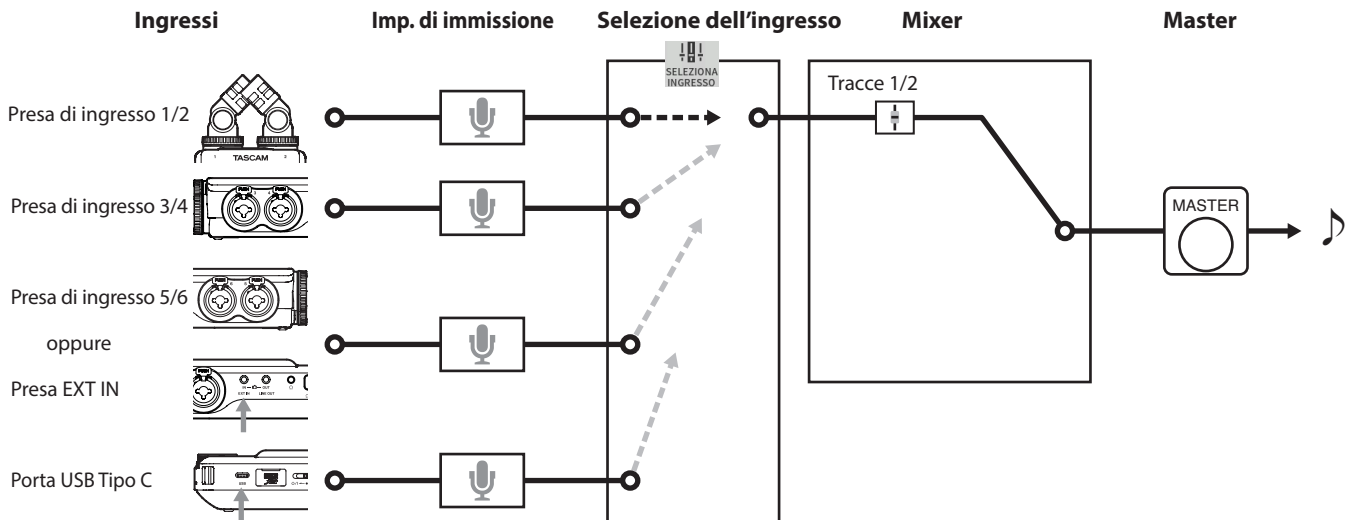

2 - Nomi delle parti e funzioni

App PODCAST

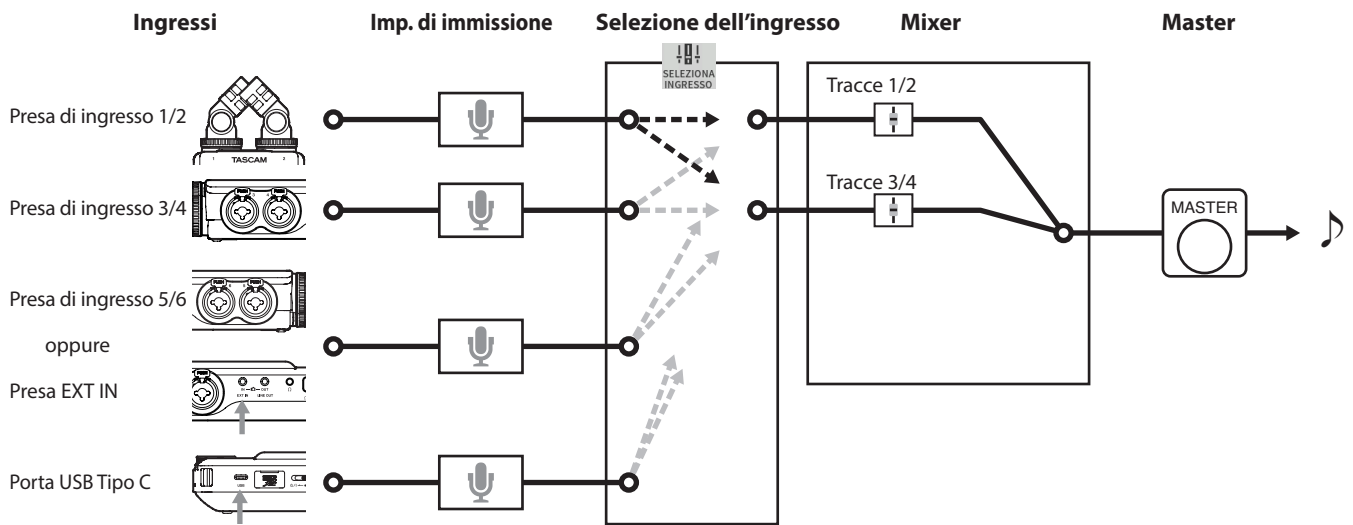

App di registrazione dei file di uscita

I tipi di file prodotti dalla registrazione dipendono dall'app.
Le app in grado di registrare multitraccia producono un file master e file di traccia.

M App MANUALE

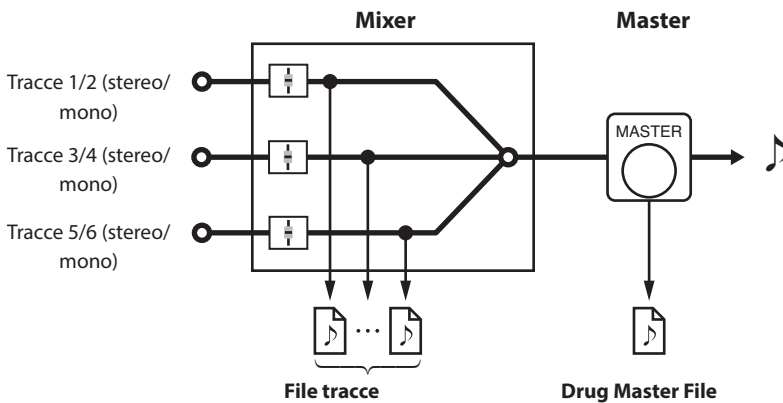

ASMR App ASMR

App MUSICA

App VOCE

App CAMPO

(App di registrazione a 2 canali)

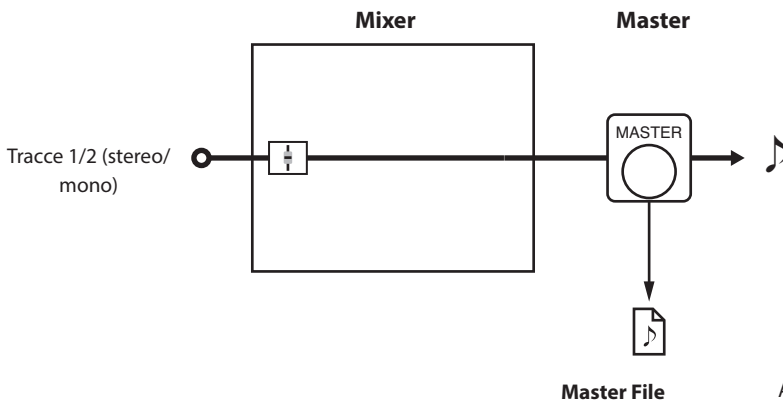

ASMR, MUSICA, CAMPO: File stereo
VOCE: File mono

App PODCAST

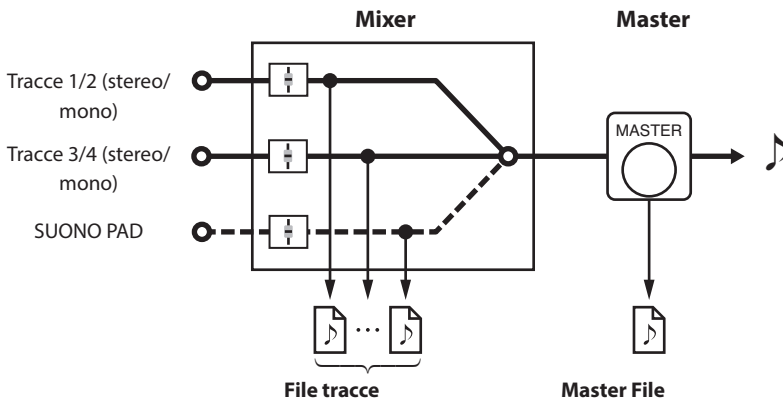

- L'app podcast non può utilizzare le tracce 5-6.

File tracce

Questi sono file di registrazione mono di audio da ciascuna traccia. Due tracce collegate in stereo vengono registrate come singoli file stereo.

Master File

Questi file sono registrazioni dell'uscita del mixer.

Funzione SELEZIONA INGRESSO

Quando l'unità viene spedita nuova, le prese di ingresso 1-6 sono assegnati alle tracce 1-6 per impostazione predefinita.

Usando la funzione SELEZIONA INGRESSO qualsiasi coppia di prese di ingresso può essere assegnata a qualsiasi coppia di tracce.

In questo esempio, i microfoni sono collegati alle prese di ingresso 3-4 e assegnati alle tracce 1-2 per la registrazione usando l'app MUSICA.

Esempio di operazione: assegnazione delle prese di ingresso 3-4 alle tracce 1-2

Toccare il pulsante del menu di scelta rapida nella schermata dell'app e toccare l'icona SELEZIONA INGRESSO per aprire la schermata SELEZIONA INGRESSO.

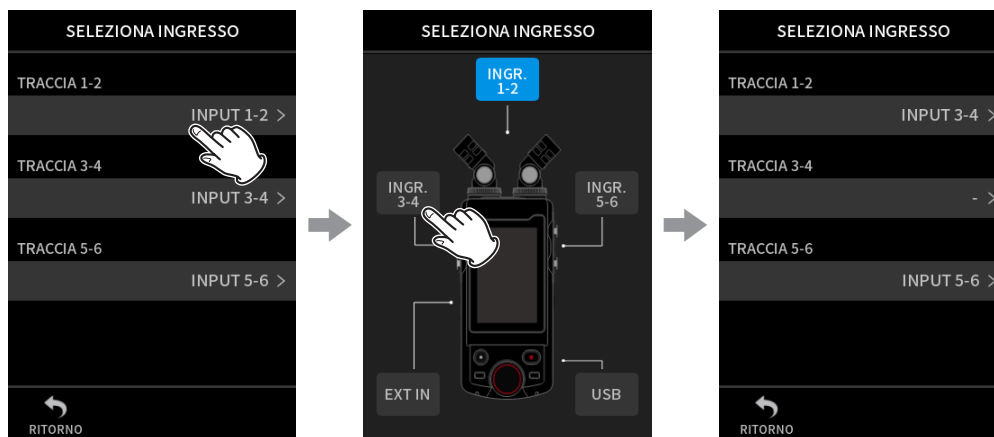

Toccare TRACCIA 1-2

Toccare INGRESSO 3-4

Vedere "Usare la funzione SELEZIONA INGRESSO" a pagina 27 per i dettagli.

NOTA

- Le prese di ingresso 5/6 e la presa EXT IN non possono essere utilizzate contemporaneamente.
- Le selezioni di ingresso vengono salvate indipendentemente per ogni app.

2 - Nomi delle parti e funzioni

Barra di stato del progetto

Quando un'app viene avviata, la sua schermata HOME mostrerà lo stato dell'unità, il contatore e altre informazioni. Nelle app con più schermate, questi dati verranno abbreviati su schermate diverse dalla schermata HOME. Toccando la barra di stato del progetto nella schermata HOME verranno visualizzati i dettagli.



Esempio di app di registrazione MANUALE

Visualizzazione dei dettagli

Toccare la barra di stato del progetto per visualizzare ulteriori dettagli. Quando vengono visualizzati ulteriori dettagli, toccare l'area del formato del file per ripristinare la visualizzazione normale.

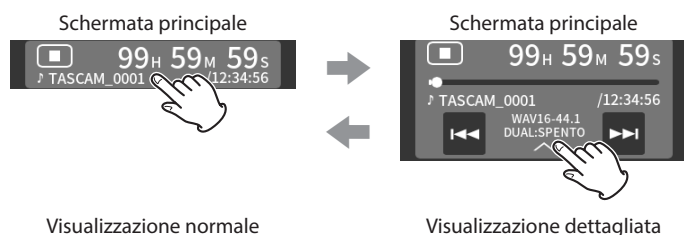

Con l'unità ferma

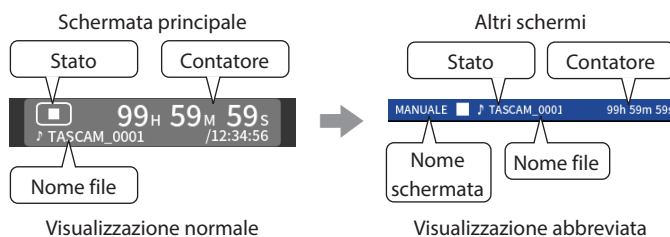

Durante la registrazione/registrazione in pausa

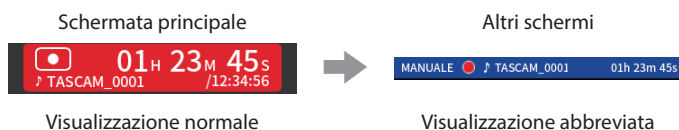

Durante la riproduzione/riproduzione in pausa

Visualizzazione normale

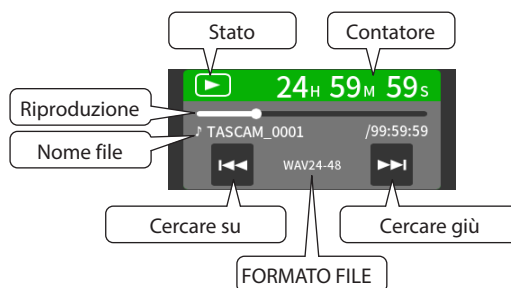

Visualizzazione abbreviata

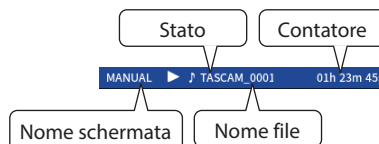

Significato

Stato	Icona di stato	Contatore	FORMATO FILE
Fermo	■	Tempo rimanente del file/tempo registrabile	Secondo le impostazioni di registrazione
Registrazione	●	Tempo di registrazione/tempo registrabile	Secondo le impostazioni di registrazione
Registrazione in pausa	●	Tempo di registrazione/tempo registrabile	Secondo le impostazioni di registrazione
In riproduzione	▶	Posizione di riproduzione/tempo di riproduzione rimanente	Secondo il file di riproduzione
In pausa		Posizione di riproduzione/tempo di riproduzione rimanente	Secondo il file di riproduzione

Menu di scelta rapida

Toccare il pulsante del menu di scelta rapida nella schermata dell'app per visualizzare i vari collegamenti del menu.

ASMR	VOCE	MUSICA	MANUALE	CAMPO	PODCAST	ACCORDATORE	METRONOMO
							
LAUNCHER	LAUNCHER	LAUNCHER	LAUNCHER	LAUNCHER	LAUNCHER	LAUNCHER	LAUNCHER
BROWSE	BROWSE	BROWSE	BROWSE	BROWSE	BROWSE		
IMPOSTAZ.REG.	IMPOSTAZ.REG.	IMPOSTAZ.REG.	IMPOSTAZ.REG.	IMPOSTAZ.REG.	IMPOSTAZ.REG.		
SELEZIONE INGRESSO	SELEZIONE INGRESSO	SELEZIONE INGRESSO	SELEZIONE INGRESSO	SELEZIONE INGRESSO	SELEZIONE INGRESSO		
IMPOSTAZ. INGRESSO	IMPOSTAZ. INGRESSO					IMPOSTAZ. INGRESSO	
			GUIDA REGISTRAZIONE				
			MIX DOWN				
			SOVRAINC. PUNCH I/O				
IMPOST. GENERALI	IMPOST. GENERALI	IMPOST. GENERALI	IMPOST. GENERALI	IMPOST. GENERALI	IMPOST. GENERALI		

LAUNCHER

Questo apre la schermata LAUNCHER.

BROWSE

Aprire la schermata BROWSE.

IMPOSTAZ.REG.

Questo si sposta in IMPOSTAZ.REG. nella schermata IMPOST. GENERALI.

SELEZIONE INGRESSO

Aprire la schermata SELEZIONE INGRESSO.

IMPOSTAZ. INGRESSO

Questo apre la schermata INGRESSO.

GUIDA REGISTRAZIONE

Questo accede o meno alla GUIDA REGISTRAZIONE.

MIX DOWN

MIXDOWN delle registrazioni.

SOVRAINC. PUNCH I/O

Attiva la modalità sovraincisione e punch I/O.

IMPOST. GENERALI

Usare per effettuare impostazioni specifiche dell'unità.

2 - Nomi delle parti e funzioni

Inserimento caratteri

Toccare una voce per l'inserimento dei caratteri per aprire la schermata di immissione dei caratteri.

L'esempio seguente mostra la schermata di immissione dei caratteri aperta nella schermata IMPOST. GENERALI > pagina SISTEMA > NOME DEL FILE > WORD EDIT.

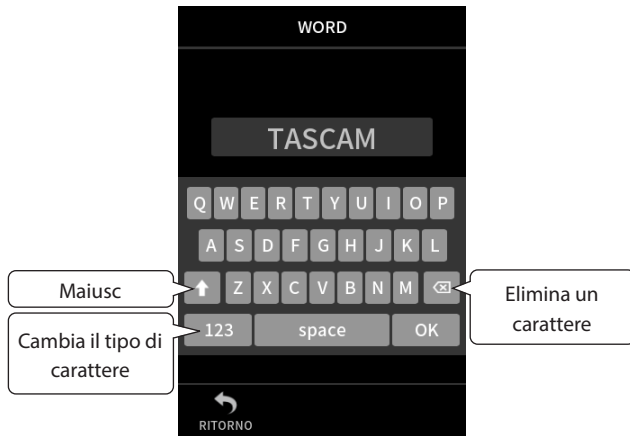

Premere il pulsante del tipo di carattere per alternare tra lettere dell'alfabeto inglese e numeri/simboli.

Schermata di immissione dei caratteri inglesi

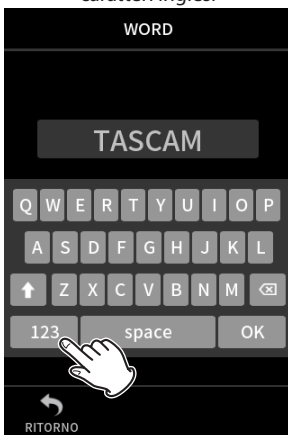

Inserimento di numeri/simboli
Schermata



Premere il pulsante Maiusc per passare dalle lettere maiuscole a quelle minuscole.

È possibile inserire i seguenti simboli.

& \$% '~ () _ - + = ! ,

3-1 Inserire e rimuovere card microSD

Inserimento di card microSD (vendute separatamente)

Inserire una card microSD nello slot per card microSD sul lato destro per abilitare la riproduzione e la registrazione da questa unità.

NOTA

Le card microSD possono essere inserite quando l'unità è accesa o spenta.

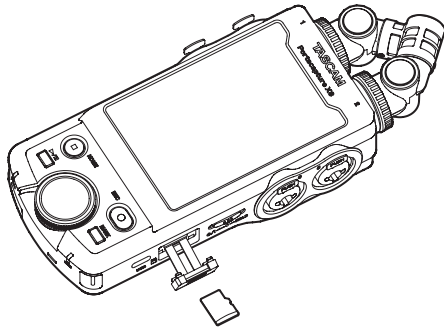

1. Aprire il coperchio dello slot microSD.
2. Inserire la card microSD (venduta separatamente) con l'etichetta rivolta verso l'alto.
3. Chiudere il coperchio dello slot microSD.

Rimozione delle card microSD

Spegnere l'unità o interrompere il funzionamento prima di rimuovere una card microSD.

⚠ ATTENZIONE

Non rimuovere mai una card microSD quando l'unità è in funzione (inclusa la registrazione, la riproduzione o la scrittura di dati sulla card microSD). Ciò potrebbe causare il fallimento della registrazione corretta, la perdita di dati e forti rumori improvvisi dalle apparecchiature di monitoraggio, che potrebbero danneggiare l'apparecchiatura, danneggiare l'udito o causare altri problemi.

1. Premere delicatamente la card microSD e poi rilasciarla per consentirne la fuoriuscita.
2. Estrarre la card microSD.

3-2 Preparativi dell'alimentazione

Note sugli alimentatori

Questa unità può essere alimentata da 4 batterie AA, un adattatore AC TASCAM PS-P520U (venduto separatamente) o un cavo USB disponibile in commercio (alimentazione bus USB).

È possibile utilizzare batterie alcaline, Ni-MH o al litio AA.

NOTA

Questa unità non dispone di una funzione di ricarica della batteria quando si utilizza un adattatore AC.

Utilizzare batterie AA

1. Rimuovere il coperchio del vano batterie e installare 4 batterie AA con i loro simboli ⊕ e ⊖ come mostrato nel vano batteria.
2. Rimontare il coperchio del vano batteria.

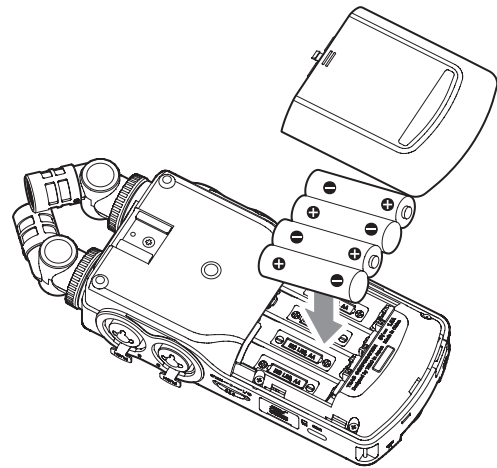

Impostare il tipo di batteria in modo da mostrare la quantità di carica rimanente e consentire all'unità di determinare se è disponibile energia sufficiente per il corretto funzionamento ("Impostazione del tipo di batteria AA (BATTERIA)" a pagina 78).

NOTA

- Le batterie alcaline incluse servono per confermare il funzionamento dell'unità. Per questo motivo, potrebbero non durare molto a lungo.
- When using dry cell batteries, the potential operation time will vary according to the environmental temperature and operating conditions. For continuous operation over a long time, we recommend using an AC adapter or other external power supply.

3 - Preparativi

Uso di un adattatore AC (venduto separatamente)

1. Impostare SEL. SORG. ALIM. per l'unità su AUTO. Impostare questo con la schermata IMPOST. GENERALI > pagina ALIMENTAZIONE/DISPLAY > voce SEL. SORG. ALIM.. L'impostazione predefinita è AUTO.
2. Collegare un adattatore AC PS-P520U (venduto separatamente) alla porta USB dell'unità.

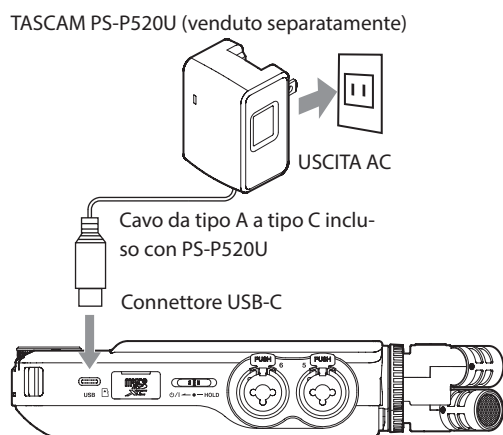

ATTENZIONE

- Si consiglia vivamente di utilizzare l'adattatore AC progettato per l'uso con questa unità (PS-P520U venduto separatamente). Quando si utilizza un altro dispositivo di alimentazione esterno, utilizzarne uno con le seguenti specifiche.
 - Tensione fornita: 5 V.
 - Corrente erogata: 1,5 A o più

L'utilizzo di un dispositivo di alimentazione con specifiche diverse da quelle sopra potrebbe causare malfunzionamenti, surriscaldamento, incendi o altri problemi.

In caso di problemi, interrompere l'utilizzo dell'unità e contattare il rivenditore presso il quale è stata acquistata o al servizio di assistenza clienti TASCAM per richiedere la riparazione.

NOTA

- Potrebbero verificarsi rumori durante la registrazione con un microfono se l'unità è troppo vicina all'adattatore AC. In tal caso, mantenere una distanza sufficiente tra l'adattatore AC e l'unità.
- Se l'impostazione SEL. SORG. ALIM. è AUTO, l'alimentazione verrà fornita dalla porta USB Type-C quando sia quella sorgente che le batterie sono disponibili.
- Se l'unità non è in grado di determinare automaticamente che la corrente fornita dalla porta USB Type-C è di almeno 1,5 A, verrà visualizzato un messaggio di conferma della corrente di alimentazione. (vedere "Rilevamento automatico dell'alimentazione fornita dalla porta USB di tipo C" a pagina 20)

Utilizzare l'alimentazione dal bus USB

1. Impostare SEL. SORG. ALIM. per l'unità su AUTO. Impostare questo con la schermata IMPOST. GENERALI > pagina ALIMENTAZIONE/DISPLAY > voce SEL. SORG. ALIM.. L'impostazione predefinita è AUTO.
2. Utilizzare il cavo USB in dotazione per collegare l'unità e il computer come illustrato di seguito.

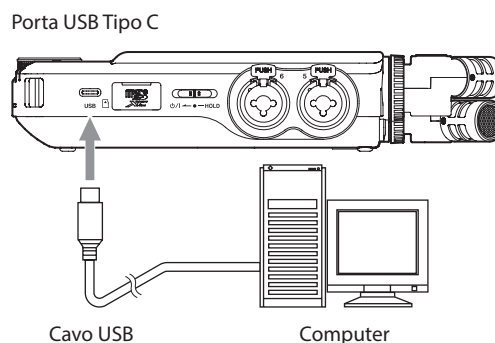

NOTA

- Se un computer verrà utilizzato solo per fornire alimentazione, non è necessario installare un driver.
- Si consiglia di collegarlo a una porta USB di tipo C su un computer o un altro dispositivo.
- Se l'impostazione SEL. SORG. ALIM. è AUTO, l'alimentazione verrà fornita dalla porta USB Type-C quando sia quella sorgente che le batterie sono disponibili.
- Se l'unità non è in grado di determinare automaticamente che la corrente fornita dalla porta USB Type-C è di almeno 1,5 A, verrà visualizzato un messaggio di conferma della corrente di alimentazione. (vedere "Rilevamento automatico dell'alimentazione fornita dalla porta USB di tipo C" a pagina 20)

Rilevamento automatico dell'alimentazione fornita dalla porta USB di tipo C

Quando SEL. SORG. ALIM. è impostato su AUTO, l'unità rileverà automaticamente l'alimentazione fornita dalla porta USB Type-C. Se l'unità non è in grado di determinare automaticamente che la corrente fornita dalla porta USB Type-C è di almeno 1,5 A, verrà visualizzato un messaggio di conferma della corrente di alimentazione.



- Selezionare "NO" se l'alimentazione è inferiore a 1,5 A. MOD. RISP. ENERG. sarà abilitato, limitando alcune funzioni. (vedere "Modalità risparmio energetico (risparmio energetico)" a pagina 78)
- Selezionare "SI" se l'alimentazione è di 1,5 A o superiore. La modalità MOD. RISP. ENERG. sarà disabilitata.

Se l'unità è in grado di determinare automaticamente che la corrente fornita dalla porta USB Type-C è di almeno 1,5 A, non verrà visualizzato un messaggio di conferma della corrente di alimentazione. Attivare/disattivare la modalità MOD. RISP. ENERG. e modificare le impostazioni secondo necessità.

3-3 Accensione e spegnimento

ATTENZIONE

Abbassare il volume del sistema audio collegato all'unità prima di avviare o spegnere l'unità.

Non indossare le cuffie collegate quando si accende e si spegne l'unità. Il rumore potrebbe danneggiare l'unità driver delle cuffie o danneggiare l'udito.

Accensione/spegnimento

Far scorrere l'interruttore $\odot/1$ /HOLD verso $\odot/1$ fino all'attivazione del display. Rilasciare l'interruttore.

Quando l'unità si avvia, il display touchscreen diventa attivo.



Schermata di avvio

La prima volta che l'unità viene avviata, si aprirà la schermata LINGUA. Dalla seconda volta, la schermata HOME dell'app selezionata nella schermata LAUNCHER quando l'unità è stata spenta l'ultima volta si riaprirà.

Spegnimento dell'unità (metterla in standby)

Far scorrere l'interruttore $\odot/1$ /HOLD verso $\odot/1$ finché il display non si spegne. Rilasciare l'interruttore.

L'unità si spegne al termine del processo di spegnimento.

ATTENZIONE

Usare sempre l'interruttore $\odot/1$ /HOLD per spegnere l'unità.

Se l'unità non è in grado di eseguire correttamente le procedure di spegnimento, i dati di registrazione, le impostazioni e altre modifiche potrebbero andare persi. I dati e le impostazioni persi non possono essere ripristinati.

NOTA

L'unità non può essere spenta durante la registrazione o in attesa di registrazione.

Funzione di ripresa

Quando questa unità è spenta, ricorda la posizione in cui è stata interrotta la riproduzione.

Alla successiva accensione, la riproduzione può essere avviata dal punto in cui era stata interrotta.

NOTA

Poiché la posizione di arresto viene salvata sulla card microSD, non verrà salvata se la card microSD viene sostituita mentre l'unità è accesa.

Impostazione della lingua, della data e dell'ora

Selezione della lingua

La prima volta che l'unità viene accesa dopo l'acquisto, si aprirà la schermata LINGUA.

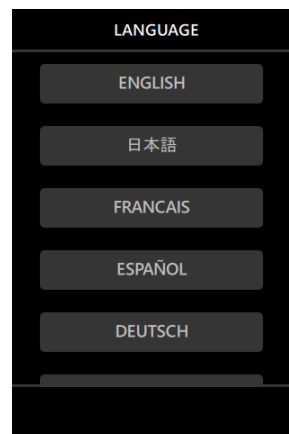

1. Scorrere la schermata verticalmente per trovare la lingua desiderata.

Opzioni

ENGLISH:	inglese (impostazione predefinita)
日本語:	giapponese
FRANCAIS:	francese
ESPAÑOL:	spagnolo
DEUTSCH:	tedesco
ITALIANO:	italiano
中文:	cinese
한글:	coreano
РУССКИЙ:	russo

2. Toccare la lingua desiderata per impostarla.

NOTA

L'impostazione della lingua può essere reimpostata utilizzando la schermata IMPOST. GENERALI > pagina SISTEMA > voce LINGUA.

Impostazione della data e dell'ora

Ogni volta che la data e l'ora vengono reimpostate, si aprirà la schermata DATA/TEMPO per abilitarne l'impostazione.

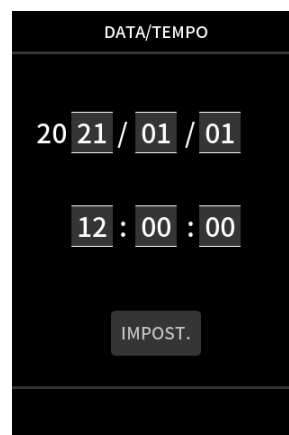

1. Toccare e scorrere i numeri per impostare la data e l'ora.
2. Cliccare l'icona IMPOST. per confermare le impostazioni.

3 - Preparativi

NOTA

- Dopo aver impostato la data e l'ora, la schermata di conferma del formato si aprirà se viene caricata una card microSD che richiede la formattazione.
- Le impostazioni di data e ora possono essere modificate anche utilizzando la schermata IMPOST. GENERALI > pagina SISTEMA > voce DATA.

- FORM. CANCEL. controlla la memoria per errori durante la formattazione, quindi richiede più tempo di FORM. VELOCE.

Formattazione (inizializzazione) delle card microSD

Se viene caricata una card non formattata, apparirà il seguente messaggio. Toccare OK per iniziare la formattazione.

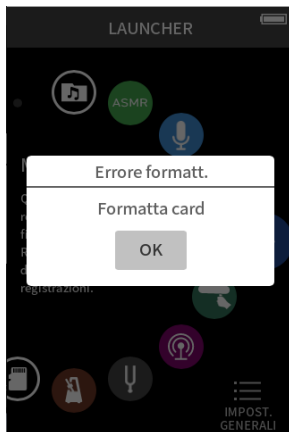

- Si consiglia di utilizzare FORM. CANCEL. quando si formattano le card microSD per la prima volta che vengono utilizzate con questa unità.
- Dopo che la formattazione è stata completata correttamente, la schermata LAUNCHER si aprirà (selezione app).

La formattazione può essere eseguita anche utilizzando la schermata IMPOST. GENERALI > pagina SISTEMA > voce FORMATTAZIONE.



1. Toccare FORM. VELOCE o FORM. CANCEL.

2. Toccare Sì

ATTENZIONE

La formattazione cancellerà tutti i dati su una card microSD.

Eseguire il backup su un computer, ad esempio prima di formattare una card.

NOTA

- L'uso dell'opzione FORM. CANCEL. potrebbe migliorare le prestazioni di scrittura che sono diminuite a causa dell'uso ripetuto. Se "Errore di scrittura. La registrazione continuerà." o "Velocità della card ridotta. Controllare il marcatore BOF." appaiono durante la registrazione, formattare la card utilizzando l'opzione FORM. CANCEL..

4-1 Esempi di collegamento

Uso dell'app MANUALE

È possibile la registrazione multitraccia fino a sei ingressi.

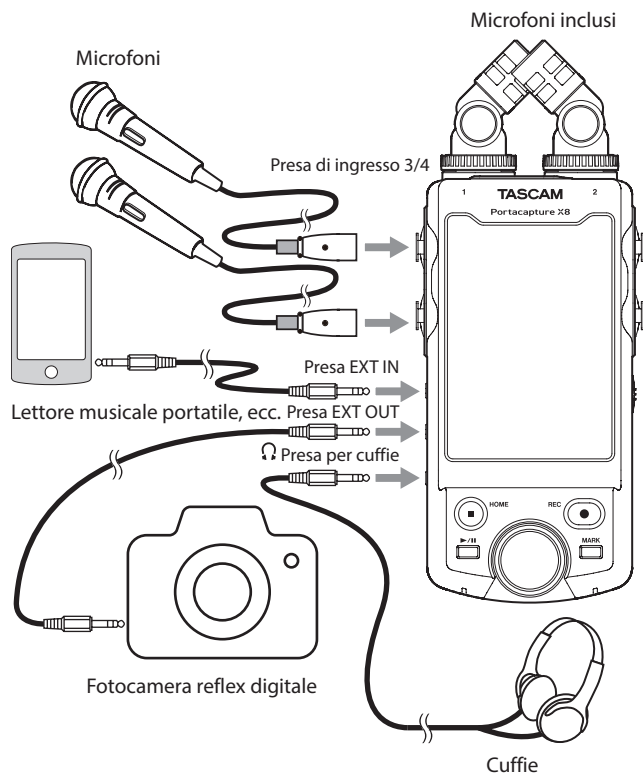

Uso dell'app PODCAST

È possibile la registrazione multitraccia fino a quattro ingressi.



NOTA

Per utilizzare più cuffie, utilizzare, ad esempio, un amplificatore per cuffie multicanale disponibile in commercio.

4-2 Collegamento dei microfoni inclusi

I microfoni inclusi possono essere collegati in due modi.

ATTENZIONE

- I microfoni inclusi diventano utilizzabili ruotando completamente i loro anelli di bloccaggio finché non sono ben stretti.
- I microfoni inclusi non verranno riconosciuti se i loro anelli di bloccaggio non sono stati ruotati completamente.
- Usare sempre i microfoni inclusi insieme come coppia.

NOTA

- Invertire queste procedure per scollegare i microfoni.
- Gli angoli dei microfoni inclusi non possono essere regolati.
- I microfoni inclusi non possono essere ruotati.
- Quando i microfoni inclusi sono collegati alle prese di ingresso 1/2, i nomi delle tracce diventeranno "MIC". Quando sono collegati altri microfoni di alimentazione plug-in, i nomi delle tracce diventeranno "1" e "2".
- Le prese di ingresso 1/2 supportano l'alimentazione plug-in e possono essere utilizzati per collegare microfoni lavalier con mini 3,5 mm (1/8") Spine TRS (Punta: CALDO, Anello: FREDDO, Manicotto: GND).

Connessione XY

Ciò consente la registrazione con un campo stereo nitido e una differenza di fase ridotta.

1. Collegare i microfoni in modo che i loro dischi metallici siano rivolti nella stessa direzione del touchscreen.

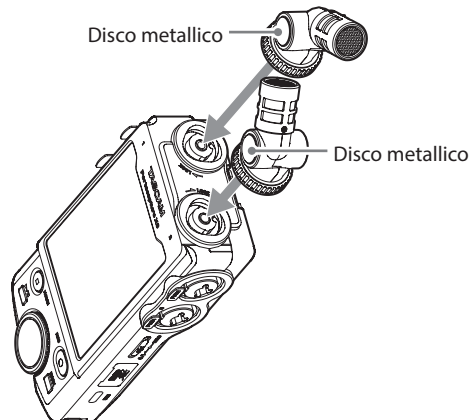

2. Ruotare i loro anelli di bloccaggio per fissarli in posizione.

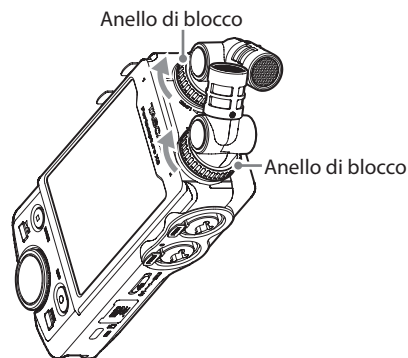

4 - Collegamenti

Collegamento stereo AB

Ciò consente la registrazione con un ampio campo stereo da sinistra a destra.

1. Collegare i microfoni in modo che i loro dischi metallici siano rivolti nella stessa direzione del touchscreen.

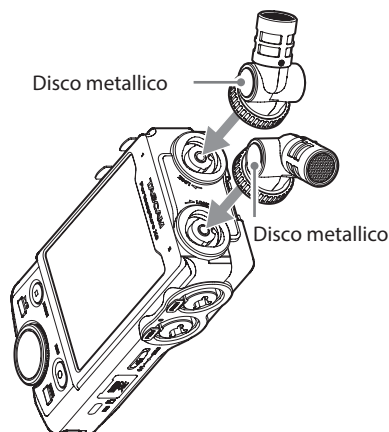

2. Ruotare i loro anelli di bloccaggio per fissarli in posizione.

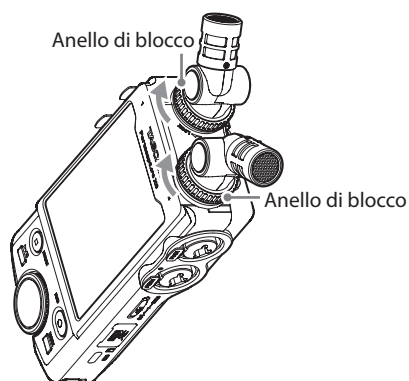

4-3 Collegamento di microfoni esterni e altre apparecchiature

Collegamento di microfoni esterni

Collegare i microfoni ai connettori XLR o TRS delle prese di ingresso 3-6. Puntare i microfoni verso la sorgente sonora e collocare l'unità in una posizione stabile dove ci siano poche vibrazioni. Quando si effettua il collegamento alle prese XLR, inserire la spina fino a quando non viene emesso un clic. Quando si scollega, estrarre la spina premendo il meccanismo di blocco.

Esempio di collegamento alle prese di ingresso 3-4

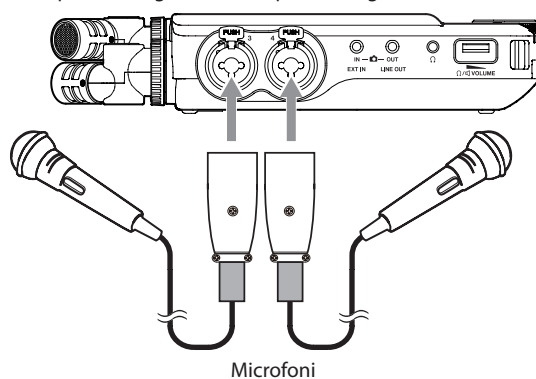

Dopo il collegamento e le impostazioni SELEZIONA INGRESSO, utilizzare le IMPOST. INGRESSO per selezionare livello MIC o LINEA ("Effettuare le impostazioni di ingresso per ogni ingresso" a pagina 28).

NOTA

- Effettuare le impostazioni di alimentazione phantom quando si utilizza un microfono che richiede alimentazione phantom vedere "Uso dell'alimentazione phantom (PHANTOM)" a pagina 28.
- Quando si collega un dispositivo con uscita sbilanciata, utilizzare il EXT IN Presa.

Collegamento di microfoni compatibili con l'alimentazione plug-in

Oltre ai microfoni inclusi, è possibile collegare altri microfoni compatibili con l'alimentazione plug-in (TRS da 3,5 mm) alle prese di ingresso 1-2.

Collegamento di microfoni mid-side

I microfoni mid-side possono essere collegati a una coppia delle prese di ingresso (3-4 o 5-6).

Collegare il microfono mid-side alla presa mid di ingresso 3 o 5 e il side alla presa di ingresso 4 o 6.

Dopo averli collegati, selezionare le tracce assegnate alle prese a cui sono collegati utilizzando la schermata IMPOST. GENERALI > pagina IMPOSTAZIONE I/O > DECODIFICA MS > voce SORGENTE.

Vedere "Funzione di decodifica mid-side" a pagina 73 per i dettagli sulla registrazione con microfoni mid-side.

Collegamento di altre apparecchiature

Utilizzare la presa EXT IN per collegare i mini cavi stereo.

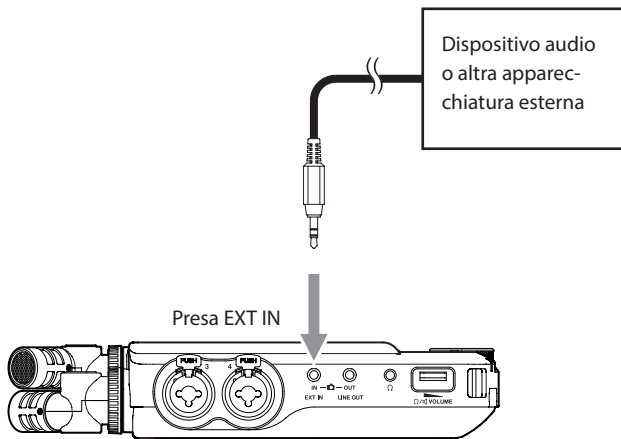

Dopo aver collegato e impostato SELEZIONA INGRESSO (pagina 27), modificare l'impostazione dell'ingresso in EXT IN. ("Effettuare le impostazioni di ingresso per ogni ingresso" a pagina 28).

Utilizzare le prese di ingresso 3-6 per collegare connettori XLR e TRS standard.

Esempio di collegamento alle prese di ingresso 3-4

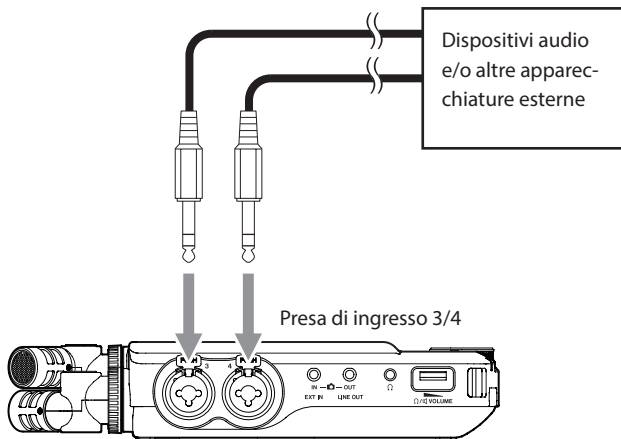

Presa TRS standard da 6,3 mm (1/4") (punta: CALDO, anello: FREDDO, manicotto: GND).

Esempio di collegamento alle prese di ingresso 3-4

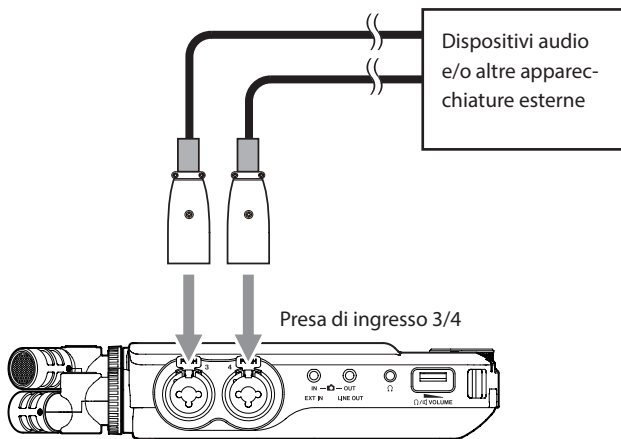

XLR-3-31 (1: GND, 2: HOT, 3: COLD).

Dopo aver collegato e impostato SELEZIONA INGRESSO (pagina 27), modificare l'impostazione dell'ingresso LINEA ("Effettuare le impostazioni di ingresso per ogni ingresso" a pagina 28).

4-4 Collegamento di fotocamere

Quando si registra un video con una fotocamera, lo stesso suono può essere registrato contemporaneamente dalla fotocamera e da questa unità. Per inviare il suono alla fotocamera, collegarla a questo dispositivo come mostrato di seguito.

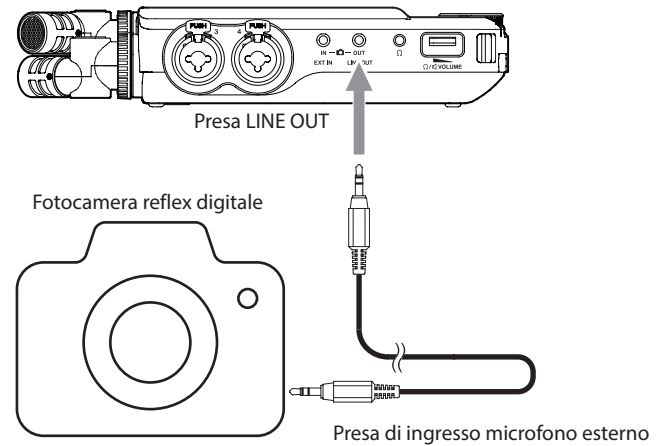

Impostazione dell'uscita per l'uso della fotocamera

Il livello di uscita di linea può essere attenuato fino a 30 dB per l'uso della fotocamera.

Vedi "Impostazione dell'uscita per l'uso della fotocamera" a pagina 68.

4-5 Collegamento delle apparecchiature di monitoraggio

Per ascoltare con un sistema di monitoraggio esterno (monitor alimentati o un amplificatore e altoparlanti), collegarlo alla presa LINE OUT.

Per ascoltare con le cuffie, collegale alla presa (cuffie).

A seconda delle impostazioni, il monitoraggio potrebbe non essere possibile fino a quando non viene premuto REC [●]. Vedere "Operazioni di registrazione" a pagina 33 per i dettagli.

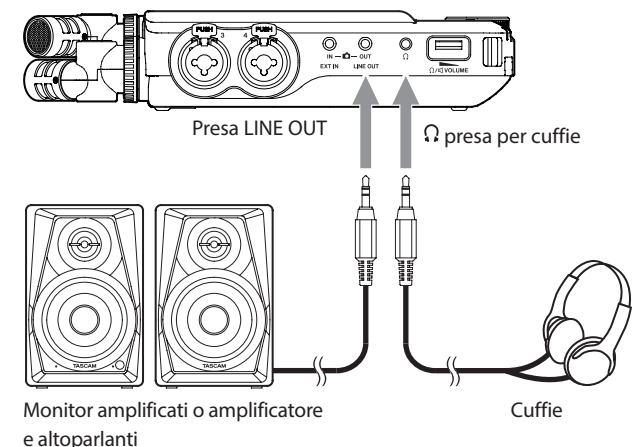

Monitor amplificati o amplificatore e altoparlanti

Cuffie

4 - Collegamenti

4-6 Utilizzo dell'altoparlante integrato

Per ascoltare il suono in riproduzione tramite l'altoparlante incorporato, impostare IMPOST. GENERALI > IMPOSTAZIONE I/O > ALTOPARLANTE su ACCESO.

NOTA

Se qualcosa è collegato alla presa LINE OUT o a Ω (cuffie) o entrambi, il suono non verrà emesso dall'altoparlante anche se ALTOPARLANTE è impostato su ACCESO.

4-7 Regolazione del volume di riproduzione

Usare il controllo del volume Ω / speaker (cuffia/altoparlante) per regolare l'uscita del volume dall'altoparlante integrato e la presa Ω (cuffie).

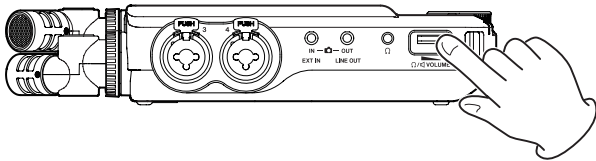

NOTA

- Per ascoltare il suono in riproduzione tramite l'altoparlante incorporato, impostare IMPOST. GENERALI > pagina IMPOSTAZIONE I/O > voce ALTOPARLANTE su acceso. Questo è spento quando viene spedito nuovo dalla fabbrica.
- Il suono non verrà emesso attraverso l'altoparlante quando l'unità sta registrando, in attesa di registrazione, in modalità guida alla registrazione o quando sono collegate le cuffie.
- Impostare il volume Ω / speaker (cuffia/altoparlante) a 0 disattiverà il suono.

4-8 Collegamento di computer e smartphone

Le seguenti funzioni possono essere utilizzate quando si è collegati tramite USB a un computer (Windows/Mac) o uno smartphone.

- Usare l'unità come un microfono USB
- Registrare simultaneamente su un computer durante la registrazione sulla card microSD nell'unità (registrazione di backup).
- Monitorare il suono dal computer
- Utilizzare come lettore di card microSD (solo se collegato a un computer).

NOTA

È necessario preparare un cavo USB per collegare questa unità a un computer (Windows/Mac) o uno smartphone (vedere "Cavi USB (per comunicazione o trasmissione dati)" a pagina 7).

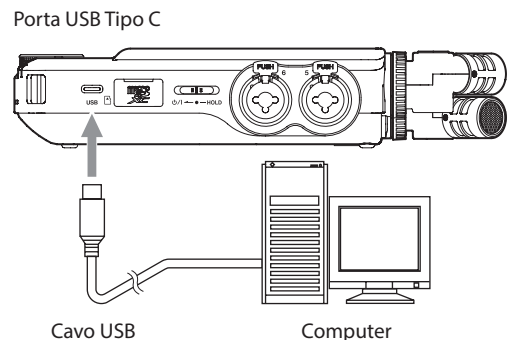

- Streaming live mix di suoni riprodotti da un computer e ingresso tramite microfoni collegati a questa unità (funzione loopback).

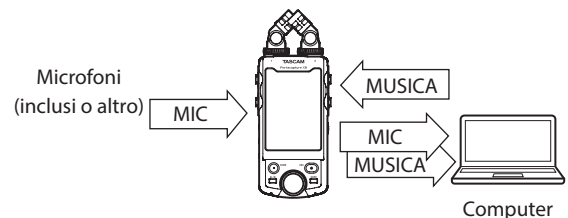

Vedere "Connessione USB" a pagina 69 per i dettagli sull'uso.

5 - Impostazioni di ingresso e uscita

5-1 Usare la funzione SELEZIONA INGRESSO

I numeri di traccia e le prese di ingresso possono essere assegnati a coppie. La funzione SELEZIONA INGRESSO può essere utilizzata dalle schermate delle app di registrazione.

1. Toccare il pulsante Menu di scelta rapida.

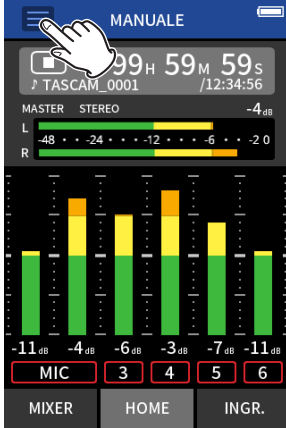

Esempio di app di registrazione MANUALE

2. Cliccare l'icona SELEZIONA INGRESSO nel menu di scelta rapida.

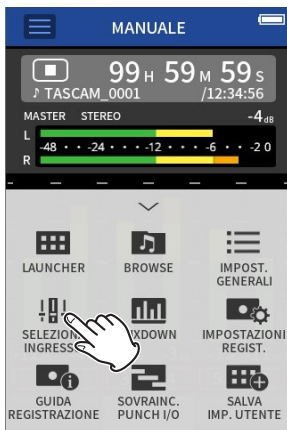

3. Toccare una coppia di tracce per modificare le assegnazioni dei connettori di ingresso.

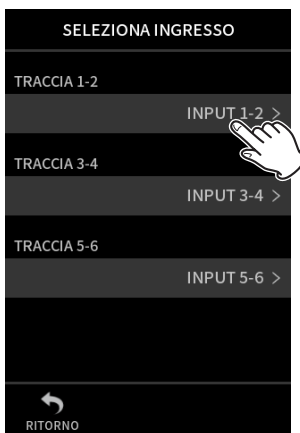

4. Toccare i connettori di ingresso da assegnare. Ripetere i passaggi 3-4 secondo necessità.

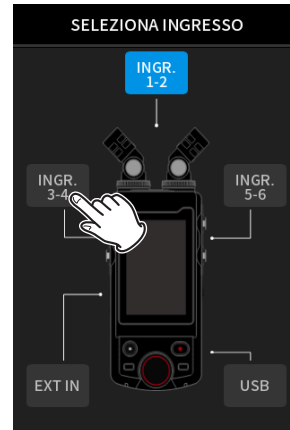

5. Cliccare l'icona RITORNO per completare l'impostazione.

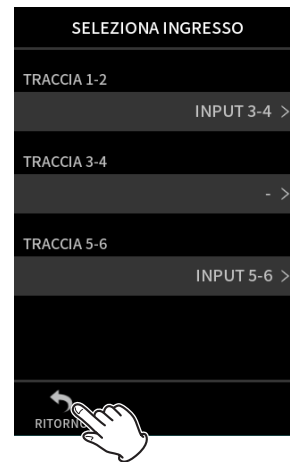

NOTA

- INGRESSO 5-6 e EXT IN non possono essere utilizzati contemporaneamente, solo uno può essere assegnato alle tracce.
- Le impostazioni di ingresso vengono mantenute dalle nuove tracce assegnate. La funzione stereo link è un'eccezione.
- "MIC" Verrà mostrato per le tracce che hanno incluso microfoni ad esse assegnati.
- "EXT" Verrà visualizzato per le tracce a cui è assegnata la presa EXT IN.

5 - Impostazioni di ingresso e uscita

5-2 Effettuare le impostazioni di ingresso per ogni ingresso

Toccare l'icona delle impostazioni di ingresso della traccia da impostare o IMPOSTAZIONI INGRESSO nel menu di scelta rapida per aprire la schermata delle impostazioni di ingresso.

Esempio di app di registrazione

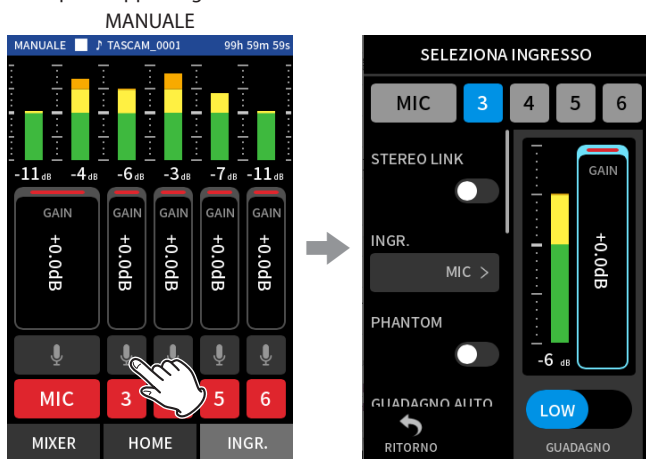

Toccare l'icona delle impostazioni di ingresso.

NOTA

- Le impostazioni di ingresso non possono essere effettuate per USB.
- Non tutte le voci di impostazione vengono visualizzate su un'unica schermata. Scorrere la schermata su e giù per mostrare gli elementi di seduta necessari.
- Le tracce che possono essere impostate dipendono dall'app (pagina 14).
- Anche se le tracce sono selezionate per effettuare le impostazioni, vengono salvate come impostazioni per le prese di ingresso assegnate a quelle tracce. Per questo motivo, quando il file SELEZIONA INGRESSO è usata per cambiare le assegnazioni delle tracce delle prese di ingresso, le impostazioni non cambiano per quegli ingressi. La funzione stereo link è un'eccezione.

Usare la funzione STEREO LINK

L'audio delle coppie di tracce 1-2, 3-4 e 5-6 può essere inviato al mixer come stereo.

Selezionare una delle tracce da collegare in stereo e attivare l'impostazione STEREO LINK.

NOTA

- Quando viene spedito nuovo dalla fabbrica, il collegamento stereo è attivo per le tracce 1-2 a cui sono collegati i microfoni inclusi. "MIC" Viene visualizzato quando le tracce per i microfoni inclusi sono in stereo-link.
- L'impostazione dell'ingresso EXT STEREO LINK è sempre attiva, quindi impostare STEREO LINK su acceso.

Impostazione delle sorgenti di ingresso di registrazione (INGRESSO)

È possibile impostare le sorgenti di ingresso delle tracce. Selezionare "MIC" o "LINEA" in base alla sorgente della traccia.

- Quando "LINEA" È selezionato il segnale di ingresso viene attenuato di -22 dB.

NOTA

- Questa impostazione non può essere eseguita per le tracce assegnate alle prese di ingresso 1/2.
- EXT viene aggiunto come opzione per le tracce assegnate alle prese di ingresso 5/6. Se EXT è selezionato, la presa EXT IN verrà assegnato con la schermata collegamento stereo alle tracce.

Uso dell'alimentazione phantom (PHANTOM)

L'alimentazione phantom può essere impostata quando viene utilizzato un microfono che la richiede.

NOTA

Questo può essere impostata quando l'impostazione INGRESSO è su MIC.

1. La tensione dell'alimentazione phantom può essere impostata in base al microfono collegato. Vedere "Impostazione della tensione di alimentazione phantom" a pagina 31 per l'impostazione delle procedure.
2. Collegare microfoni a condensatore che richiedono alimentazione phantom alle prese di ingresso 3-6 secondo necessità.
3. Nella schermata IMPOST. INGRESSO, ruotare su PHANTOM l'impostazione attiva per le prese di ingresso con microfoni a condensatore che richiedono l'alimentazione phantom.
4. Controllare il messaggio a comparsa che appare per confermare l'attivazione dell'alimentazione phantom e toccare "SÌ". L'alimentazione phantom verrà fornita alle prese di ingresso selezionati.
 - Quando il messaggio a comparsa è aperto, toccare "NO" per chiudere il messaggio senza abilitare l'alimentazione phantom.
 - Anche quando PHANTOM è attivo, se la carica residua delle batterie in uso è bassa, verrà visualizzato un messaggio a comparsa di batteria insufficiente e l'alimentazione phantom non verrà fornita.

ATTENZIONE

- Non collegare o scollegare i microfoni alle prese MIC/LINE IN quando l'alimentazione phantom è attiva. Ciò potrebbe causare un forte rumore e danneggiare questa unità e le apparecchiature collegate.
- Attivare l'alimentazione phantom solo quando si utilizza un microfono a condensatore che richiede l'alimentazione phantom. Attivare l'alimentazione phantom quando è collegato un microfono dinamico o un altro dispositivo esterno che non la richiede potrebbe danneggiare questa unità e le apparecchiature collegate.
- Quando si utilizzano microfoni a condensatore che richiedono alimentazione phantom e microfoni dinamici insieme, assicurarsi di utilizzare microfoni dinamici bilanciati. Non è possibile utilizzare microfoni dinamici sbilanciati quando l'alimentazione phantom è abilitata.
- Fornire l'alimentazione phantom ad alcuni microfoni a nastro li romperà. Se non si è sicuri, non fornire alimentazione phantom a un microfono a nastro.
- Alcuni microfoni a condensatore non funzioneranno quando l'alimentazione phantom è impostata su +24V.
- Il tempo di funzionamento della batteria cambierà in base ai microfoni utilizzati. Per i dettagli, fare riferimento al manuale di istruzioni del microfono, ad esempio.

- Quando si utilizza l'alimentazione phantom durante il funzionamento a batterie, il tempo di funzionamento potrebbe ridursi notevolmente a seconda dei microfoni utilizzati. Si consiglia di utilizzare un adattatore AC TASCAM PS-P520U (venduto separatamente) o una batteria portatile disponibile in commercio (con alimentazione a 5V e corrente di 1,5 A o superiore).

Inoltre, quando si utilizza un adattatore che non soddisfa le specifiche consigliate, l'alimentazione phantom a più ingressi potrebbe causare lo spegnimento automatico dell'alimentazione.

- Non collegare o scollegare l'adattatore AC quando si utilizza l'alimentazione phantom. L'unità potrebbe spegnersi anche quando le batterie sono installate, con la schermata conseguente danneggiamento o perdita dei dati registrati.
- Quando si utilizza l'alimentazione dal bus USB, l'unità potrebbe non essere in grado di fornire alimentazione phantom a seconda del computer.

Regolazione automatica del livello di ingresso (GUADAGNO AUTO)

Quando questa funzione è attiva, il livello di ingresso verrà regolato automaticamente in risposta all'audio in ingresso. Usando questa funzione, il livello di registrazione viene automaticamente aumentato quando il suono in ingresso è troppo basso o diminuito quando è troppo alto. Questa funzione è utile, ad esempio, per registrare le riunioni. Quando GUADAGNO AUTO è acceso, il livello di registrazione non può essere modificato manualmente.

Impostazione del filtro passa-alto (PASSA ALTO)

Questo taglia l'audio al di sotto della frequenza selezionata.

Il filtro passa-alto può ridurre il rumore fastidioso, come quello del vento, dei condizionatori d'aria e dei proiettori.

Impostare la frequenza di taglio del filtro in modo che corrisponda al rumore.

PASSA ALTO

SPENTO (predefinito), 40Hz, 80Hz, 120Hz, 220Hz

NOTA

La funzione PASSA ALTO non può essere utilizzata quando l'impostazione CAMPIONE è 192kHz.

Impostazione del noise gate (NOISE GATE)

È possibile disattivare l'audio al di sotto di un livello impostato.

Quando è selezionato BASSO, solo i suoni abbastanza verranno disattivati.

Quando è selezionato ALTO, verranno disattivati anche i suoni fino a un certo livello.

NOTA

Il NOISE GATE non può essere utilizzato quando l'impostazione CAMPIONE è 192kHz.

Impostazione del limitatore (LIMITATORE/COMP)

L'uso del limitatore può sopprimere la distorsione causata da un ingresso audio eccessivo e improvviso.

SPENTO

La funzione limitatore è disabilitata.

LIMITATORE

Questa funzione previene la distorsione quando vengono immessi improvvisamente segnali troppo forti.

Questo è adatto per la registrazione di performance dal vivo e altre situazioni con grandi variazioni di volume.

NOTA

La distorsione potrebbe verificarsi quando il suono in ingresso è eccessivamente forte anche se la funzione limitatore è attiva. In tal caso, abbassare il livello di ingresso o aumentare la distanza tra l'unità e la sorgente.

COMPRESSOR

Ciò aumenta i livelli dei segnali di ingresso di basso livello e limita i segnali di ingresso a un livello alto in modo che non diventino più alti. Questo non ha una funzione per prevenire la distorsione.

Questo è adatto per situazioni di registrazione che hanno grandi cambiamenti di volume senza livelli di ingresso eccessivi, per esempio.

NOTA

Le funzioni LIMITATORE e COMPRESSOR non possono essere utilizzate quando l'impostazione CAMPIONE è 192kHz.

Impostazione dell'equalizzatore (EQ)

L'equalizzatore ha l'effetto di amplificare e attenuare specifiche gamme di frequenza. Questo può essere utilizzato, ad esempio, per migliorare il suono di singoli strumenti, per regolare il bilanciamento di un'ampia gamma di frequenze e per tagliare specifiche frequenze indesiderate.

VOCE

Questa impostazione è utile per registrare l'audio in interviste, riunioni, podcast e situazioni di conversazione simili.

CHITARRA

Questa impostazione è utile per la registrazione di chitarre acustiche.

LOUD

L'impostazione è buona per enfatizzare le basse frequenze pesanti nelle esecuzioni in banda, ad esempio.

VOCALE

Questa impostazione è utile per registrare voci cantate.

MANUALE

Con questa impostazione, quattro bande possono essere regolate manualmente. Oltre ai boost di bassa e alta frequenza, è possibile impostare due curve di picco.

NOTA

La funzione EQ non può essere utilizzata quando l'impostazione CAMPIONE è 192kHz.

MANUALE EQ

Questo parametrico a 4 bande EQ può essere regolato manualmente.

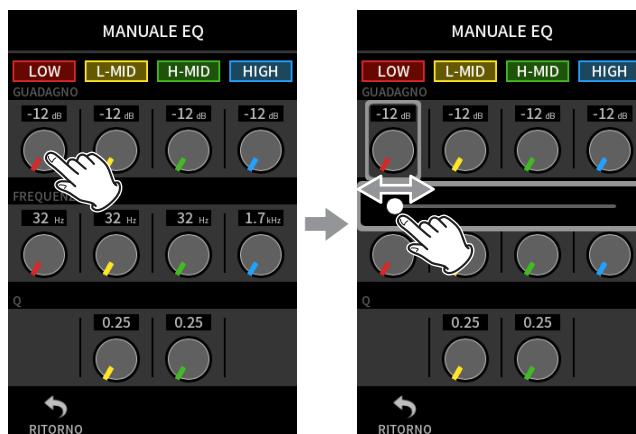

Toccare la manopola da regolare.

Far scorrere il fader a sinistra e a destra per regolarlo.

5 - Impostazioni di ingresso e uscita

NOTA

Dopo aver toccato una manopola per regolarla, è possibile girare la rotella per regolarla con precisione.

GAIN (BASSO/L-MID/H-MID/HIGH)

Questi impostano i livelli di quantità che vengono aumentati o diminuiti per ciascuna banda.

Intervalli

GAIN: -12 dB - +12 dB (predefinito: 0 dB).

FREQ (BASSO/L-MID/H-MID/HIGH)

Questi impostano le frequenze di taglio delle bande HIGH e LOW e le frequenze medie delle bande H-MID e L-MID.

Intervalli

ALTO: 1,7 kHz - 18,0 kHz (impostazione predefinita 5,5 kHz).

H-MID: 32 Hz - 18,0 kHz (impostazione predefinita 1,7 kHz).

L-MID: 32 Hz - 18,0 kHz (impostazione predefinita 1,7 kHz).

BASSA: 3 2 ore z - 1,6 kHz (impostazione predefinita 400 Hz).

Q (L-MID/H-MID)

Questi determinano l'acutezza di queste bande.

Più alto è il valore, più acuto diventa, influenzando una banda di frequenza più stretta attorno alla frequenza impostata. Più basso è il valore, meno acuto diventa, influenzando una banda di frequenza più ampia attorno alla frequenza impostata.

Intervalli

H-MID: 0,25 - 16,00 (predefinito 2.00).

L-MID: 0,25 - 16,00 (predefinito 2.00).

Esempi di caratteristiche EQ

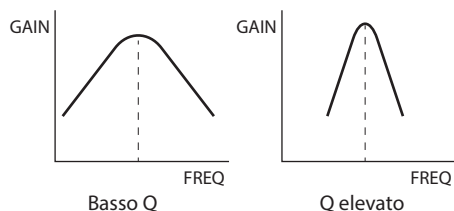
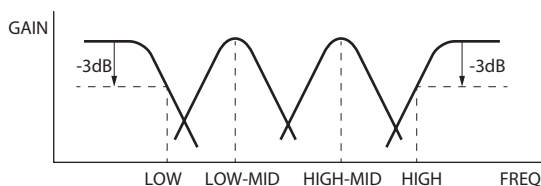

Inversione della fase di ingresso (INVERSIONE FASE)

L'attivazione invertirà la fase.

NOTA

Se il suono sembra non essere chiaro durante la registrazione della stessa sorgente con più di due o più microfoni, invertire la fase di uno o più ingressi potrebbe migliorare la qualità del suono.

Regolazione del guadagno in ingresso (GAIN)

Far scorrere il dito nella schermata GAIN per regolare il livello di ingresso.

- Anche gli interruttori INPUT GAIN degli ingressi collegati in stereo sono collegati.
- Gli interruttori INPUT GAIN degli ingressi 1-2 rimangono collegati anche quando gli ingressi non sono collegati in stereo.

NOTA

Se il livello di ingresso supera -2 dB, l'indicatore PEAK sull'unità si accenderà.

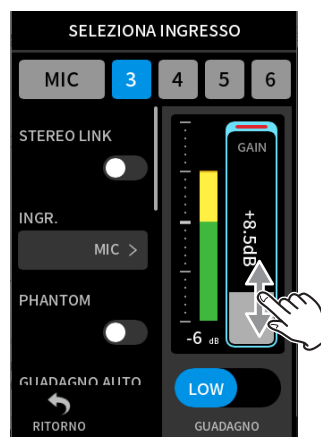

NOTA

Dopo aver toccato il GAIN, la rotella può essere girata per regolarla con precisione.

Modifica del guadagno in ingresso (GAIN)

Le due opzioni di guadagno in ingresso sono GAIN BASSO e GAIN ALTO. Cliccare l'icona GAIN BASSO/GAIN ALTO per passare all'altra opzione.

NOTA

- Regolare il guadagno in ingresso utilizzando il GAIN BASSO impostazione prima. Se il guadagno è insufficiente, passare a GAIN ALTO e regolare il guadagno.
- Anche gli interruttori GAIN INGRESSO degli ingressi collegati in stereo sono collegati.
- Gli interruttori GAIN INGRESSO degli ingressi 1-2 rimangono collegati anche quando gli ingressi non sono collegati in stereo.

5-3 Aggiunta di riverbero agli ingressi (RIVERBERO)

Impostare con la schermata IMPOST. GENERALI > pagina IMPOSTAZIONE I/O > voce RIVERBERO.

Quando è attivo, il riverbero verrà applicato alle tracce selezionate (1/2, 3/4, 5/6, MIX DOWN).

NOTA

Il riverbero non può essere utilizzato quando l'impostazione CAMPIONE è 96kHz o 192kHz.

TIPO

Impostare il tipo di riverbero.

TIPO	Effetto
LARGE HALL	Questo riverbero è modellato su uno spazio di grandi dimensioni. (default)
SMALL HALL	Questo riverbero è modellato su uno spazio di piccole dimensioni.
ROOM	Questo riverbero è modellato su un piccolo spazio interno.
STUDIO	Questo riverbero è modellato su uno spazio simile a uno studio.
PLATE 1	Questo emula un riverbero piatto con un piatto grande.
PLATE 2	Questo emula un riverbero piatto con un piatto piccolo.

SOURCE

Usare per selezionare le tracce influenzate dal riverbero.
quando MIX DOWN è selezionato, il riverbero viene applicato all'uscita del mixer.

LIVELLO

Impostare il livello di riverbero.

5-4 Impostazione della tensione di alimentazione phantom

Impostare la tensione di alimentazione phantom fornita con IMPOST. GENERALI > pagina IMPOSTAZIONE I/O > voce PHANTOM.

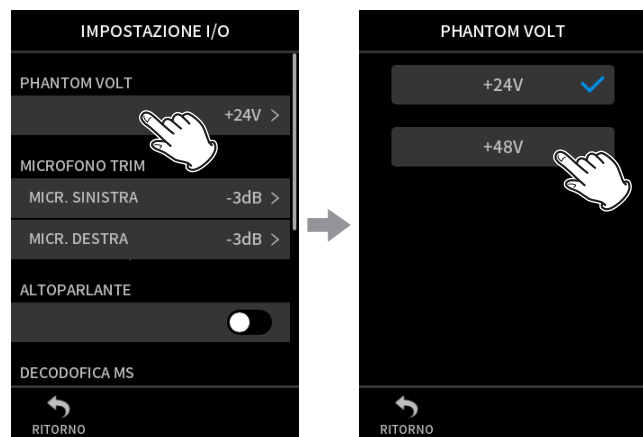

Cliccare l'icona PHANTOM valore.

Toccare la tensione desiderata.

NOTA

- Attiva/disattiva l'uscita dell'alimentazione phantom su INGRESSO Schermata (pagina 28).
- Il valore predefinito è 0.
- La carica della batteria verrà consumata più velocemente se impostata su 48 V rispetto a quando impostata su 24V.

6- App di registrazione

6-1 Panoramica dell'app di registrazione

Funzione di guida alla registrazione (MANUALE solo app)

Per registrare, aprire l'app di registrazione mostrata nella schermata LAUNCHER che si adatti al tipo di registrazione (vedere "Panoramica dell'app" a pagina 12).

Dopo aver avviato l'app di registrazione, è necessario impostare anche i livelli di ingresso di ciascuna traccia e il loro mix per registrare a livelli adeguati.

Questa unità dispone di una funzione di guida alla registrazione progettata per impedire agli utenti di saltare accidentalmente passaggi importanti o di

eseguirli in modo anomalo. Questa funzione può essere utilizzata solo con l'app MANUALE. Quando viene spedito nuovo, la guida alla registrazione è attiva per impostazione predefinita.

Dopo che viene avviata l'app MANUALE, verranno mostrate le procedure operative. Seguire le loro istruzioni per apportare modifiche.

Quando la guida alla registrazione è attiva, le schermate di impostazione si aprono nel seguente ordine, consentendo di effettuare le impostazioni nella sequenza corretta.

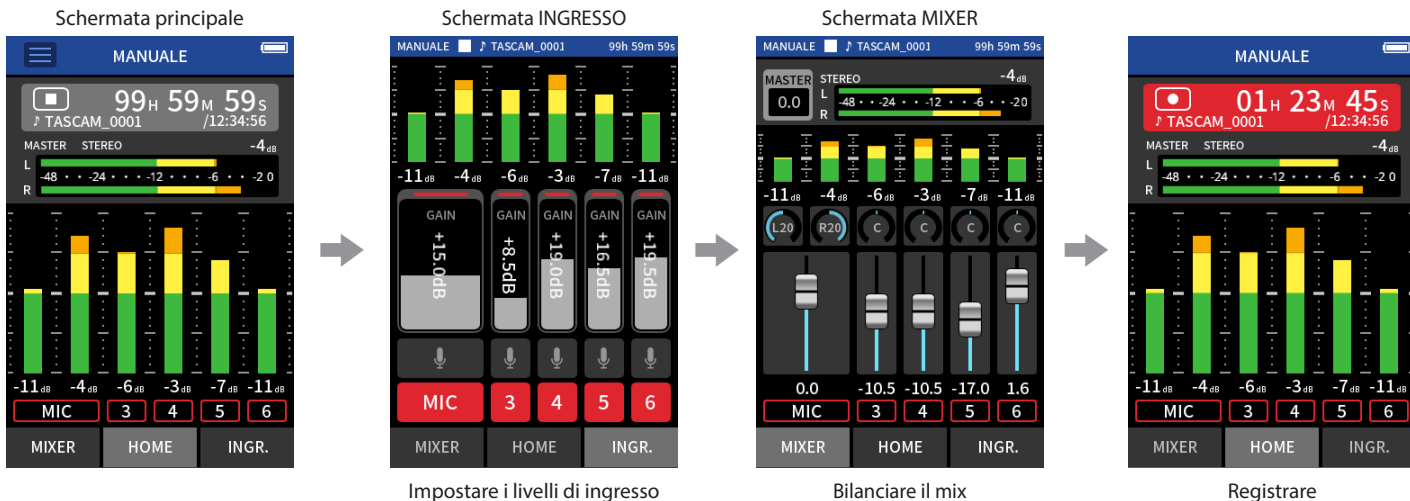

NOTA

Non verrà mostrata la guida relativa alle impostazioni di ingresso e uscita.

Esempi di guide



NOTA

- Per impostazione predefinita (guida alla registrazione attivata), la registrazione non può essere avviata prima di procedere attraverso i passaggi guidati alla schermata MIXER.
- Se la guida alla registrazione non è necessaria, aprire la schermata HOME dell'app MANUALE, premere il menu di scelta rapida e spegnere GUIDA REGISTRAZIONE. Ciò consente di avviare la registrazione da altre schermate oltre alla schermata MIXER.
- Vedere "Panoramica nella schermata" a pagina 61 per differenze nelle operazioni di registrazione quando la funzione di guida alla registrazione è attivata o disattivata.
- Anche quando la guida alla registrazione è attiva, la registrazione può essere riavviata dalla schermata MIXER e altre schermate quando la registrazione è in pausa.

Funzione di pausa della registrazione

Questa unità dispone di una funzione di pausa della registrazione che fa in modo che inizi a monitorare il segnale di ingresso quando REC [●] viene premuto. Questa funzione può essere utilizzata con tutte le app di registrazione.

Una registrazione può essere avviata e messa in pausa ripetutamente senza interruzioni, consentendo di salvarla come un singolo file. La funzione di pausa della registrazione è disattivata quando viene spedito nuovo dalla fabbrica.

Quando la funzione di pausa della registrazione è disattivata, il segnale in ingresso viene sempre monitorato quando un'app di registrazione è attiva.

Quando la funzione di pausa della registrazione è attiva, il segnale di ingresso viene monitorato solo quando la funzione di guida alla registrazione è attiva, la registrazione è in pausa o la registrazione è in corso.

La funzione di pausa della registrazione può essere impostata con la schermata IMPOST. GENERALI > pagina IMPOSTAZ.REG. > voce REC PAUSE.

NOTA

Quando la funzione di pausa della registrazione è attivata, il monitoraggio dei segnali di ingresso viene disabilitato quando la registrazione viene interrotta, riducendo il consumo di energia.

Operazioni di registrazione

A seconda dalle impostazioni on/off della GUIDA REGISTRAZIONE¹ e REC PAUSE, premendo i pulsanti si avranno i seguenti effetti.

Funzione attiva GUIDA REGISTRAZIONE

Funzione disattivata REC PAUSE

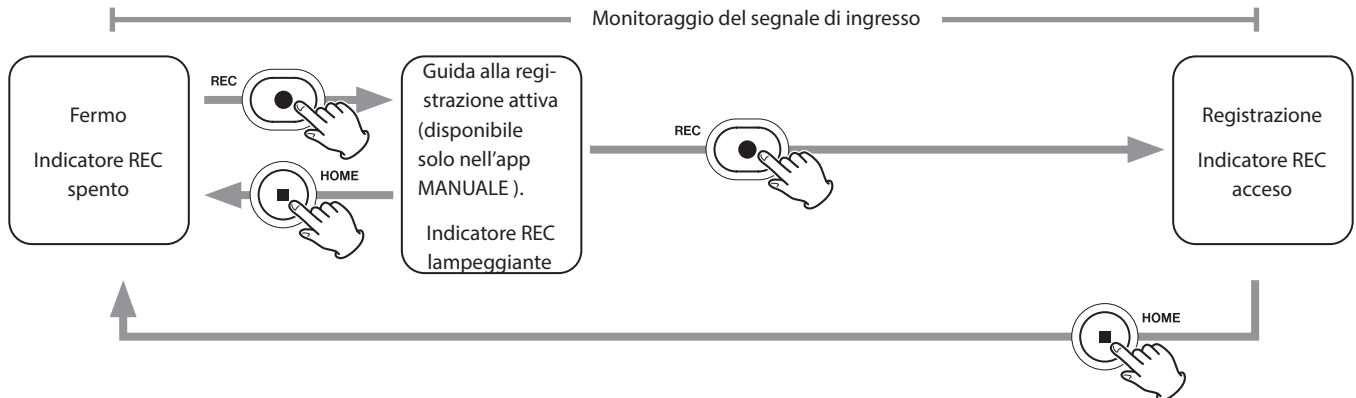

Funzione attiva GUIDA REGISTRAZIONE

Funzione attiva REC PAUSE

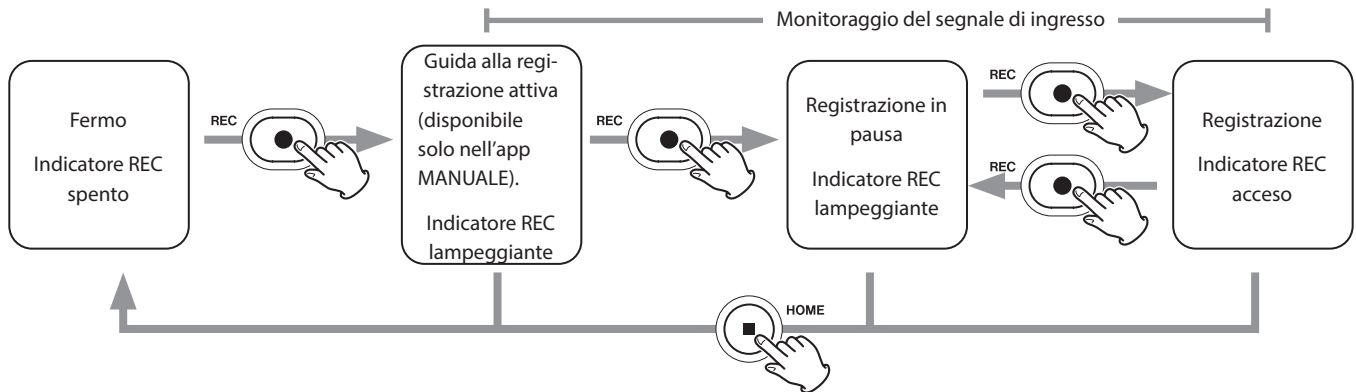

Funzione disattivata GUIDA REGISTRAZIONE

Funzione attiva REC PAUSE

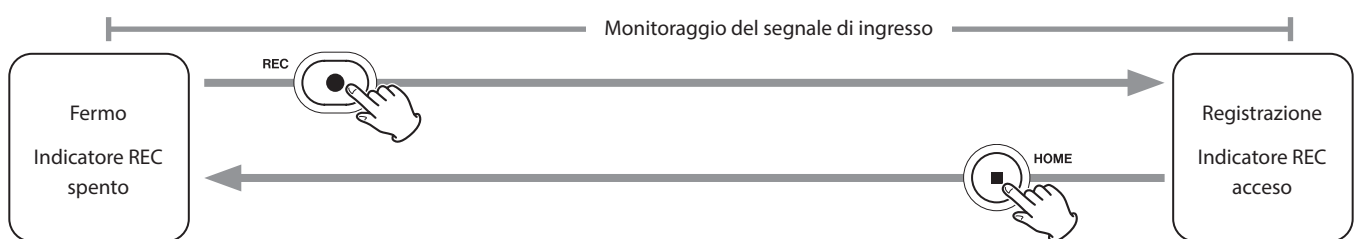

Funzione disattivata GUIDA REGISTRAZIONE

Funzione attiva REC PAUSE



¹ La funzione di guida alla registrazione può essere utilizzata solo con l'app MANUALE. Con app diverse da MANUALE, la funzione di guida alla registrazione sarà disabilitata indipendentemente dalla sua impostazione di attivazione/disattivazione.

6 - App di registrazione

6-2 Operazioni con i pulsanti durante la registrazione

Funzione di pausa della registrazione attivata

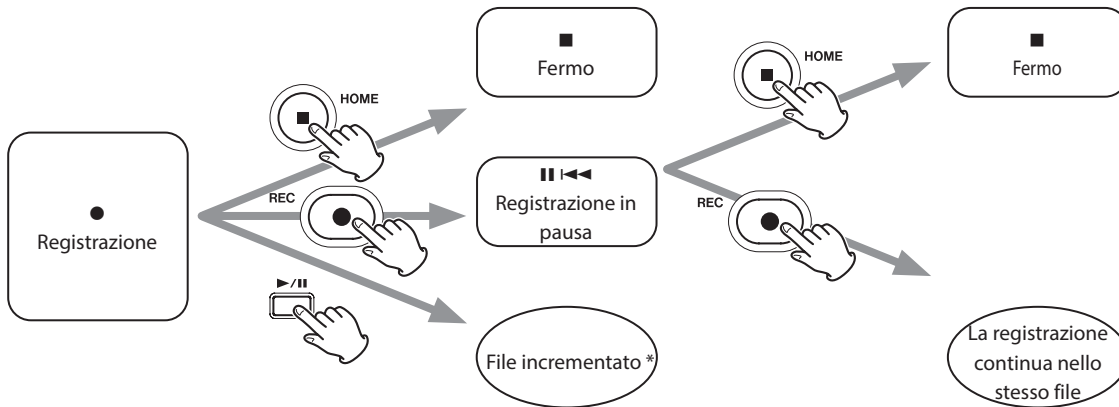

Funzione di pausa della registrazione disattivata

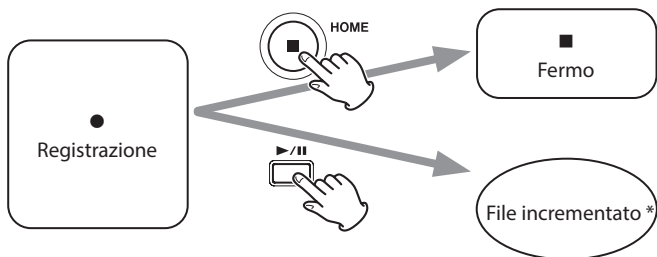

*Vedere "Cambiare file mentre si continua a registrare (funzione INCREMENTO TRACCIA)" a pagina 51 per informazioni sull'incremento dei file.

6-3 Registrazione con l'app ASMR

L'effetto nella schermata cambia in risposta al suono in ingresso in questa app di registrazione. Per enfatizzare il senso dello stereo quando si utilizzano i microfoni inclusi, si consiglia di registrare usandoli collegati nel formato AB ("Collegamento dei microfoni inclusi" a pagina 23).

Procedure di impostazione

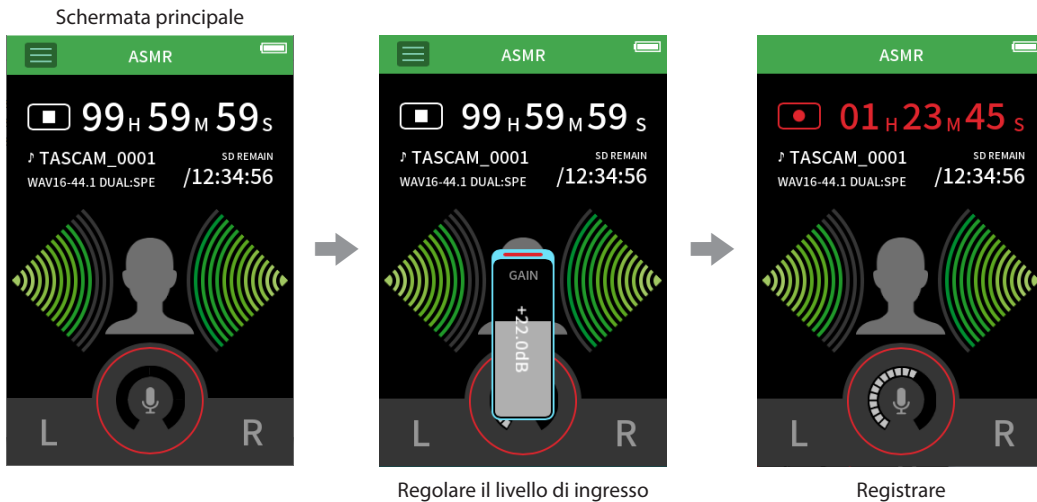

Panoramica nella schermata



Menu di scelta rapida

Premere il pulsante Menu di scelta rapida per aprire il menu mostrato di seguito.

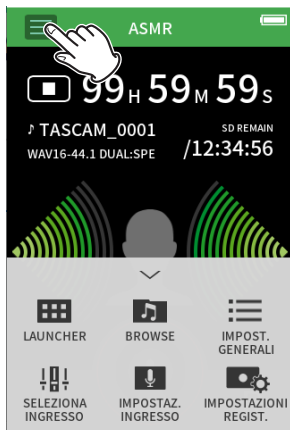

LAUNCHER

Cambio di app e impostazioni delle unità (pagina 10).

BROWSE

Operazioni sui file (pagina 61).

IMPOST. GENERALI

Altre impostazioni (pagina 79).

SELEZIONA INGRESSO

Numero di traccia e assegnazioni delle prese di ingresso (pagina 27)

IMPOSTAZ.INGRESSO

Impost. di ingresso (pagina 28)

IMPOSTAZIONI REGIST.

Impostazioni e operazioni di registrazione (pagina 50).

Impostazione dei livelli di ingresso

1. Toccare l'anello al centro nella schermata.
2. Avvicina i microfoni al soggetto della registrazione. Durante il controllo dei misuratori di livello, aumentare il GAIN il più in alto possibile senza che si accenda l'indicatore PEAK.

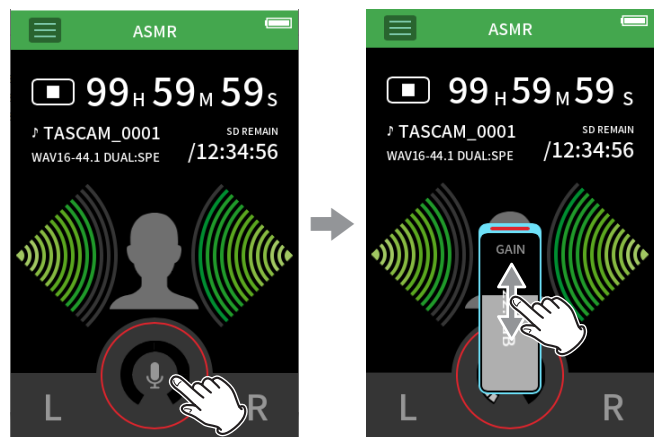

NOTA

- Se il livello di ingresso supera -2 dB, l'indicatore PEAK sull'unità si accenderà.
- Il suono della registrazione potrebbe distorcere quando l'indicatore PEAK si accende.
- Dopo aver toccato il GAIN, la rotella può essere girata per regolarla con precisione.

6 - App di registrazione

Registrazione

Premere il pulsante REC [●] sull'unità per avviare la registrazione.



NOTA

- Quando la funzione di pausa della registrazione è abilitata, premere il pulsante REC [●] per mettere in pausa la registrazione e continuare il monitoraggio del segnale in ingresso. Premere il pulsante REC [●] di nuovo per avviare la registrazione.
- Dopo aver toccato il GAIN, la rotella può essere girata per regolarla con precisione.

Premere il pulsante HOME [■] per interrompere la registrazione.



Vedere "Impostazioni di registrazione" a pagina 50 per altre operazioni di registrazione.

Avvio della riproduzione

Premere il ►/|| per riprodurre l'ultimo file master registrato.



Vedere "Riproduzione di file" a pagina 55 per altre operazioni di riproduzione.

6-4 Registrazione con l'app MANUALE

Questa è l'app di base dell'unità. È possibile la registrazione multitraccia fino a sei canali.

Procedure di impostazione

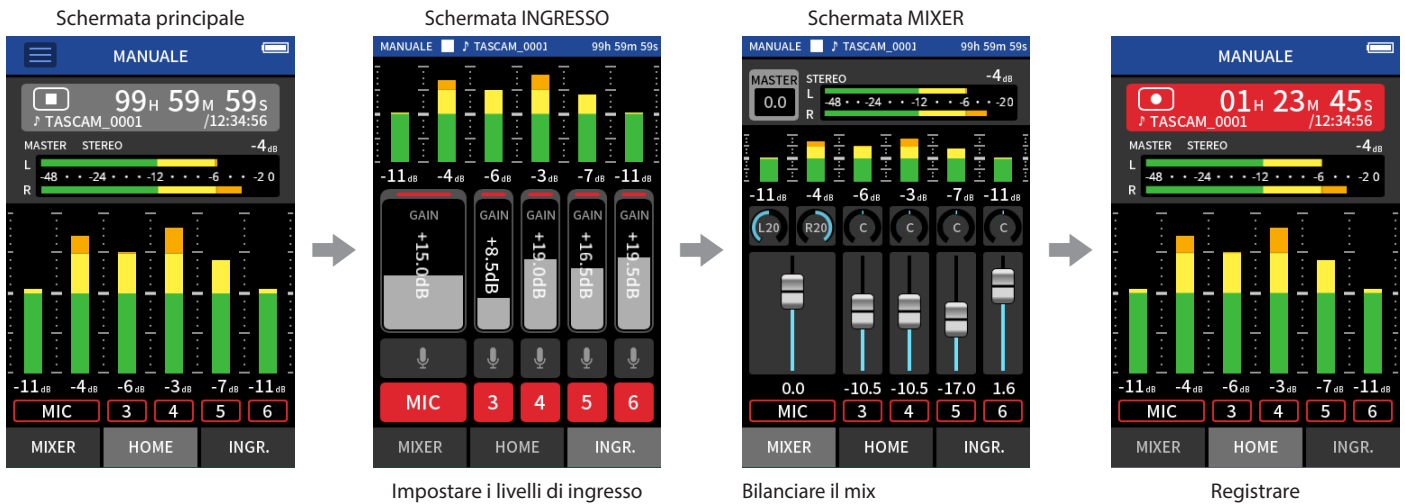

Impostare i livelli di ingresso

Bilanciare il mix

Registrazione

Panoramica nella schermata



Menu di scelta rapida

Premere il pulsante Menu di scelta rapida per aprire il menu mostrato di seguito.



LAUNCHER

Cambio di app e impostazioni delle unità (pagina 10).

BROWSE

Operazioni sui file (pagina 61).

IMPOST. GENERALI

Altre impostazioni (pagina 79).

SELEZIONA INGRESSO

Numero di traccia e assegnazioni delle prese di ingresso (pagina 27).

MIXDOWN

(pagina 73).

IMPOSTAZIONI REGIST.

Impostazioni e operazioni di registrazione (pagina 50).

GUIDA REGISTRAZIONE

(pagina 32).

SOVRAINC. PUNCH I/O

(pagina 52)

Usare la ruota

Dopo aver toccato il GAIN, il fader o il controllo pan o il livello MASTER, la rotella può essere ruotata a sinistra e a destra per regolare l'impostazione con precisione.

Ciò è utile per regolazioni precise dopo aver apportato modifiche grossolane ai valori facendo scorrere.

Impostazione dei livelli di ingresso

1. Aprire la schermata HOME e premere il pulsante REC [●] sull'unità. L'indicatore REC lampeggerà e il simbolo INGRESSO Schermata si aprirà automaticamente.

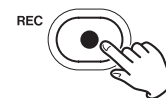

L'indicatore REC lampeggerà.

NOTA

Quando la guida alla registrazione e le funzioni di pausa della registrazione sono entrambe disattivate, non è necessario premere il pulsante REC [●] ("Operazioni di registrazione" a pagina 33).

2. Toccare i numeri da 1 a 6 e MIC per attivare e disattivare i loro ingresso.

Verranno registrate le tracce mostrate con sfondo rosso.

Quando il FORMATO DEL FILE è WAV, le tracce attive verranno registrate.

6 - App di registrazione



Vedere "Effettuare le impostazioni di ingresso per ogni ingresso" a pagina 28 per i dettagli sulle impostazioni di ingresso.

- Guardando i misuratori di livello, regolare il GAIN in modo che abbiano una media di circa -12 dB e gli indicatori PEAK non si accendano.

NOTA

- Se un livello di ingresso è troppo basso, il suono registrato sarà basso, ma se è troppo alto il suono sarà distorto (o interrotto).
- Se il livello di ingresso supera -2 dB, l'indicatore PEAK sull'unità si accenderà.
- Il suono della registrazione potrebbe distorcere quando l'indicatore PEAK si accende.
- Dopo aver toccato il GAIN, la rotella può essere girata per regolarla con precisione.

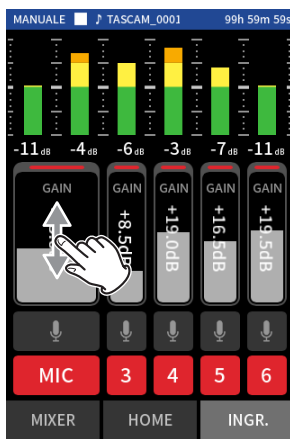

USO DEL MIXER

- Toccare MIXER nella parte inferiore nella schermata per aprire la schermata MIXER Schermata.

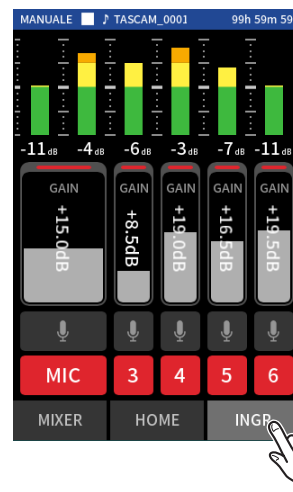

- Far scorrere i fader di ogni traccia per regolare il bilanciamento dei livelli inviati al MASTER.

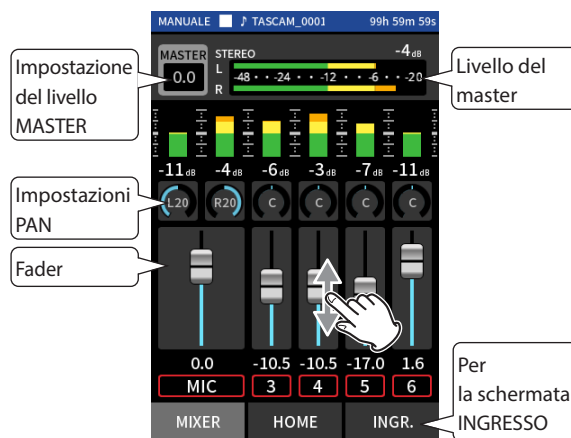

Usare per regolare i livelli di uscita di ogni traccia.

Impostazioni della panoramica

Usare per regolare il bilanciamento del volume sinistra-destra.

Schermata MIXER



Toccare un'impostazione di padella

Far scorrere il cursore a sinistra e a destra per regolare il bilanciamento.

Impostazione del livello MASTER

Usare per regolare il livello del mix di tutte le tracce.

Dopo aver regolato il bilanciamento dei livelli delle singole tracce, usalo quando si vuol regolare il livello generale.

Modificare l'impostazione sotto il fader in MONO se si vuol rendere mono il mix di tutte le tracce.

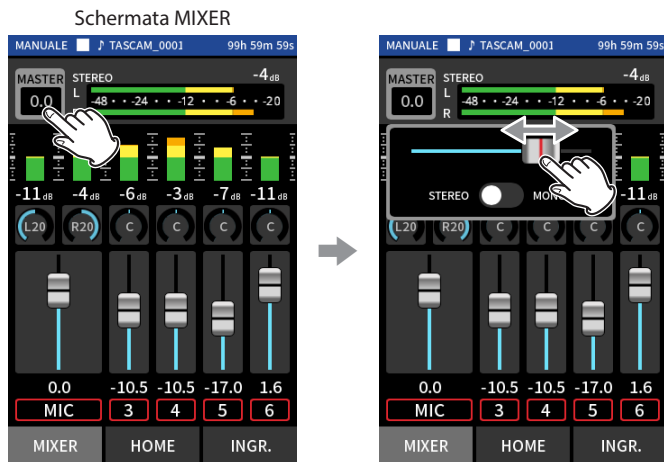

Toccare l'impostazione del livello MASTER

Far scorrere il fader a sinistra e a destra per regolare il livello.

NOTA

Le impostazioni del bilanciamento del mix dell'unità vengono salvate quando il progetto corrente viene modificato e quando l'unità viene spenta.

L'impostazione stereo/mono del file master, tuttavia, non viene conservata da questa unità.

Effettuare sempre questa impostazione durante la registrazione.

Registrazione

1. Premere il pulsante REC [●] per avviare la registrazione.



Quando inizia la registrazione, l'indicatore REC si accenderà.

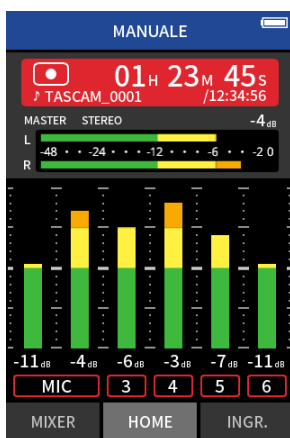

NOTA

A seconda delle impostazioni della modalità di funzionamento, la registrazione potrebbe non avviarsi fino a quando non viene premuto più volte REC [●]. Vedere "Funzione di guida alla registrazione (MANUALE solo app)" a pagina 32 per i dettagli.

2. Premere il pulsante REC [●] o HOME [■] per interrompere la registrazione.



Quando la registrazione si interrompe, l'indicatore REC si spegnerà e la schermata HOME si aprirà automaticamente.

NOTA

Quando la funzione REC PAUSE è disattivata, il pulsante REC [●] è disattivato.

Vedere "Impostazioni di registrazione" a pagina 50 per altre operazioni di registrazione.

Avvio della riproduzione

Premere il ►/|| per riprodurre l'ultimo file della traccia registrato.



Vedere "Riproduzione di file" a pagina 55 per altre operazioni di riproduzione.

NOTA

- Se i file sono stati registrati quando il progetto corrente utilizzava un'app di registrazione a due canali, verranno riprodotti i file master.
- Se i file sono stati registrati quando il progetto corrente utilizzava l'app PODCAST, i suoni del pad verranno assegnati alle tracce 5-6.

6 - App di registrazione

6-5 Registrazione con l'app MUSICA

Questa app di registrazione è utile per catturare facilmente performance strumentali e vocali.

Procedure di impostazione

Schermata principale



Panoramica nella schermata



Selezione del tipo di strumento da registrare



Menu di scelta rapida

Premere il pulsante Menu di scelta rapida per aprire il menu mostrato di seguito.

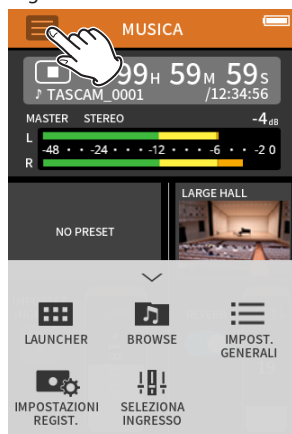

LAUNCHER

Cambio di app e impostazioni delle unità (pagina 10).

BROWSE

Operazioni sui file (pagina 61).

IMPOST. GENERALI

Altre impostazioni (pagina 79).

IMPOSTAZIONI REGIST.

Impostazioni e operazioni di registrazione (pagina 50).

SELEZIONA INGRESSO

Numero di traccia e assegnazioni delle prese di ingresso (pagina 27).

NO PRESET

Questa impostazione inalterata non applica al suono alcuna dinamica preimpostata.

PIANO

Progettato per pianoforte

CHITARRA ACUSTICA

Progettato per chitarra acustica

VOCALE

Progettato per cantare

STRUMENTO A FIATO

Progettato per strumenti a fiato

STRUMENTI A CORDA

Progettato per strumenti a corda

GRUPPO MUSICALE

Progettato per esibizioni di band

- Se nessuna delle opzioni corrisponde allo strumento desiderato, selezionare NESSUN PRESET.

Impostazione del livello di ingresso



Mentre si suona uno strumento e si guarda il misuratore di livello, regolare il GAIN in modo che il livello sia in media intorno a -12 dB e l'indicatore PEAK non si accenda.

NOTA

- Se il livello di ingresso supera -2 dB, l'indicatore PEAK sull'unità si accenderà.
- Il suono della registrazione potrebbe distorcere quando l'indicatore PEAK si accende.

- Toccare IMPOST. INGRESSO per regolare impostazioni diverse dal livello di ingresso. Vedere "Effettuare le impostazioni di ingresso per ogni ingresso" a pagina 28 per i dettagli sulle impostazioni.
- Dopo aver toccato il GAIN, la rotella può essere girata per regolarla con precisione.

Vedere "Effettuare le impostazioni di ingresso per ogni ingresso" a pagina 28 per i dettagli sulle impostazioni di ingresso.

Aggiunta di riverbero all'ingresso (RIVERBERO)

1. Cliccare l'icona RIVERBERO impostazione per accenderlo.
2. Toccare RIVERBERO TIPO per modificare la selezione.
3. Far scorrere il fader RIVERBERO LIVELLO per regolarne il livello.

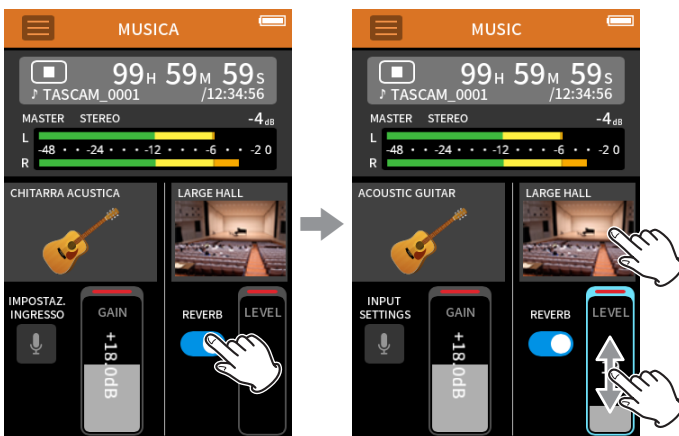

NOTA

Dopo aver toccato il RIVERBERO, la rotella può essere girata per regolarla con precisione.

Per i dettagli vedere "Aggiunta di riverbero agli ingressi (RIVERBERO)" a pagina 30.

Registrazione

Premere il pulsante REC [●] sull'unità per avviare la registrazione.

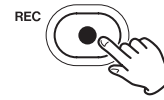

NOTA

Quando la funzione di pausa della registrazione è abilitata, premere il pulsante REC [●] per mettere in pausa la registrazione e continuare il monitoraggio del segnale in ingresso. Premere il pulsante REC [●] di nuovo per avviare la registrazione.

Premere il pulsante HOME [■] per interrompere la registrazione.



Vedere "Impostazioni di registrazione" a pagina 50 per altre operazioni di registrazione.

Avvio della riproduzione

Premere il ►/|| per riprodurre l'ultimo file master registrato.



Vedere "Riproduzione di file" a pagina 55 per altre operazioni di riproduzione.

6 - App di registrazione

6-6 Registrazione con l'app VOCE

Questa app di registrazione è utile per registrare l'audio per interviste e video blog.

Procedure di impostazione

Schermata principale

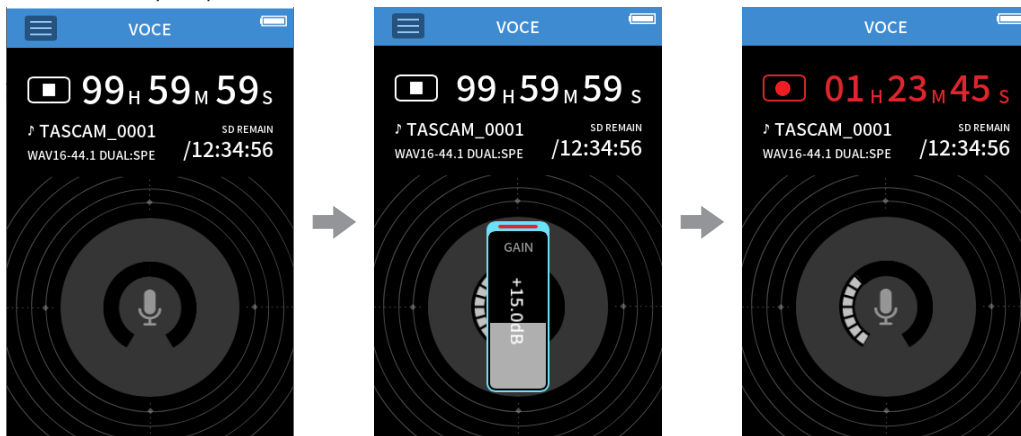

Regolare il livello di ingresso

Registrazione

Panoramica nella schermata

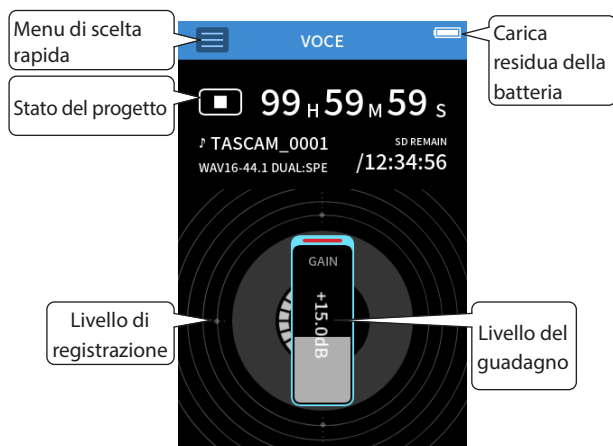

Menu di scelta rapida

Premere il pulsante Menu di scelta rapida per aprire il menu mostrato di seguito.



LAUNCHER

Cambio di app e impostazioni delle unità (pagina 10).

BROWSE

Operazioni sui file (pagina 61).

IMPOST. GENERALI

Altre impostazioni (pagina 79).

SELEZIONA INGRESSO

Numero di traccia e assegnazioni delle prese di ingresso (pagina 27).

IMPOSTAZ. INGRESSO

Impost. di ingresso (pagina 28)

IMPOSTAZIONI REGIST.

Impostazioni e operazioni di registrazione (pagina 50).

Impostazione degli ingressi

Per i dettagli vedere "Effettuare le impostazioni di ingresso per ogni ingresso" a pagina 28.

Impostazione del livello di ingresso

1. Toccare l'anello al centro nella schermata.
2. Parlare verso il microfono e regolare GAIN in modo che il livello di registrazione non diventi rosso.

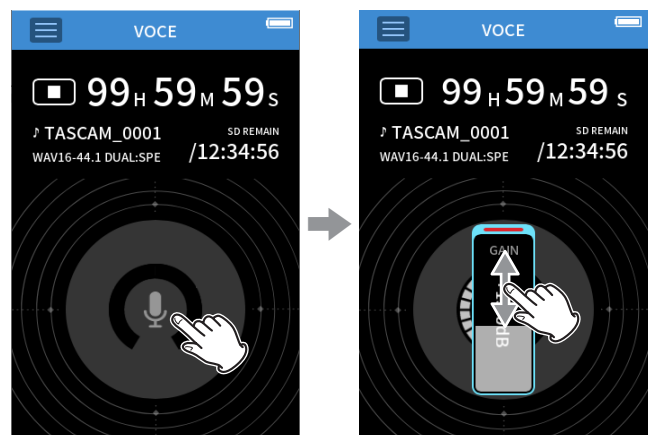

NOTA

- Se il livello di ingresso supera -2 dB, l'indicatore PEAK sull'unità si accenderà.
- Il suono della registrazione potrebbe distorcere quando l'indicatore PEAK si accende.
- Dopo aver toccato il GAIN, la rotella può essere girata per regolarla con precisione.

Registrazione

Premere il pulsante REC [●] sull'unità per avviare la registrazione.



NOTA

Quando la funzione di pausa della registrazione è abilitata, premere il pulsante REC [●] per mettere in pausa la registrazione e continuare il monitoraggio del segnale in ingresso. Premere il pulsante REC [●] di nuovo per avviare la registrazione.

Premere il pulsante HOME [■] per interrompere la registrazione.



Vedere "Impostazioni di registrazione" a pagina 50 per altre operazioni di registrazione.

Avvio della riproduzione

Premere il ►/|| per riprodurre l'ultimo file master registrato.



Vedere "Riproduzione di file" a pagina 55 per altre operazioni di riproduzione.

6 - App di registrazione

6-7 Registrazione con l'app CAMPO

Questa app è utile per la registrazione all'aperto.

Procedure di impostazione

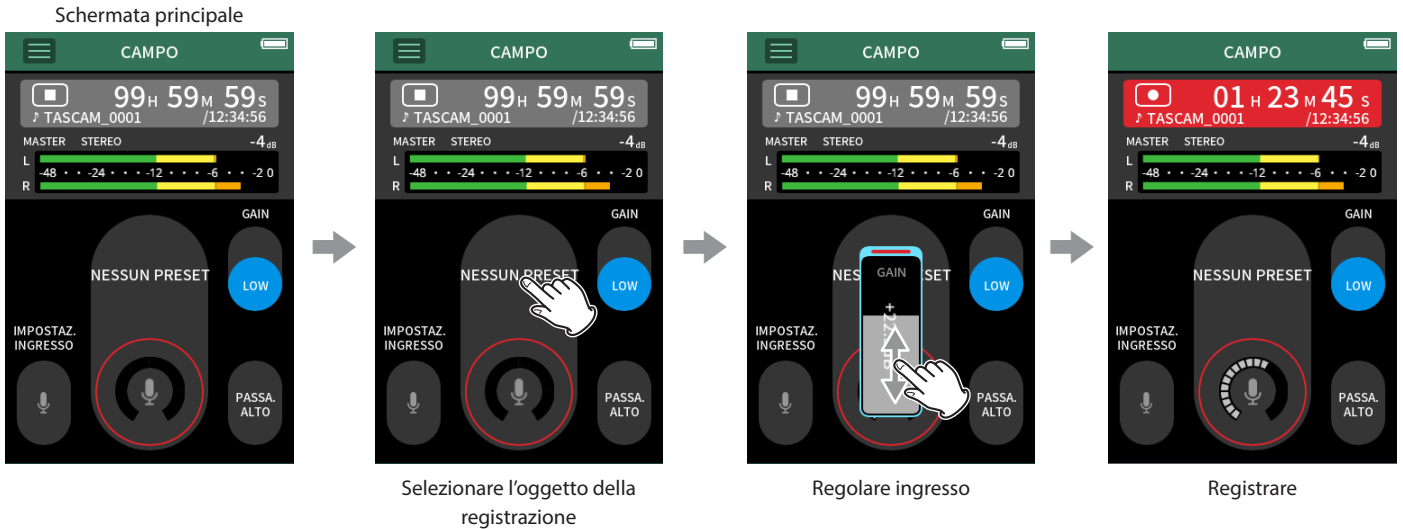

Panoramica nella schermata



Menu di scelta rapida

Premere il pulsante Menu di scelta rapida per aprire il menu mostrato di seguito.

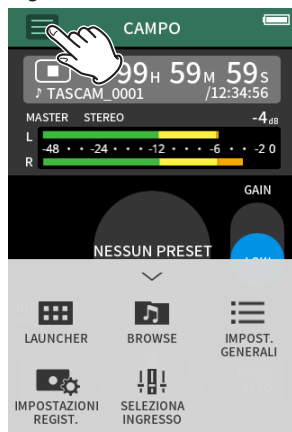

LAUNCHER

Cambio di app e impostazioni delle unità (pagina 10).

BROWSE

Operazioni sui file (pagina 61).

IMPOST. GENERALI

Additional settings (pagina 79).

IMPOSTAZIONI REGIST.

Impostazioni e operazioni di registrazione (pagina 50).

SELEZIONA INGRESSO

Numero di traccia e assegnazioni delle prese di ingresso (pagina 27).

Impostazione degli ingressi

Per i dettagli vedere "Effettuare le impostazioni di ingresso per ogni ingresso" a pagina 28.

Selezione del soggetto di registrazione



Toccare il centro della schermata.

Toccare l'oggetto della registrazione.

NESSUN PRESET

Usare preamplificatori microfonici così come sono (nessuna elaborazione).

CITTA'

Folle e altri suoni urbani

NATURA

Foglie fruscianti, ruscelli mormoranti e altri suoni naturali

VEICOLO

Treni, sport motoristici, ecc.

UCCELLO

Chiamate di uccelli selvatici e suoni simili

- Se nessuna delle opzioni corrisponde all'argomento desiderato, selezionare NESSUN PRESET.

Impostazione del livello di ingresso

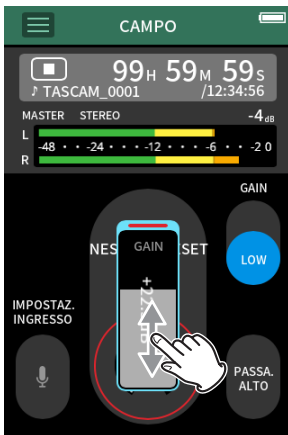

Mentre si punta il microfono sul soggetto della registrazione e si guarda il misuratore di livello, regolare il GAIN in modo che il livello sia in media intorno a -12 dB e l'indicatore PEAK non si accenda.

NOTA

- Se il livello di ingresso supera -2 dB, l'indicatore PEAK sull'unità si accenderà.
- Il suono della registrazione potrebbe distorcere quando l'indicatore PEAK si accende.

- Dopo aver toccato il GAIN, la rotella può essere girata per regolarla con precisione.

Toccare IMPOSTAZ. INGRESSO per regolare impostazioni diverse dal livello di ingresso. Vedere "Effettuare le impostazioni di ingresso per ogni ingresso" a pagina 28 per i dettagli sulle impostazioni.

Modifica del guadagno (GAIN)

Regolare il guadagno in ingresso utilizzando l'impostazione BASSO prima. Se il guadagno è insufficiente, passare a ALTO e regolare il guadagno.

Impostazione del filtro (PASSA ALTO)

Il filtro passa-alto può ridurre il rumore fastidioso, come quello del vento, dei condizionatori d'aria e dei proiettori.

Impostare la frequenza di taglio del filtro passa-basso in modo che corrisponda al rumore.

Registrazione

Premere il pulsante REC [●] sull'unità per avviare la registrazione.



NOTA

Quando la funzione di pausa della registrazione è abilitata, premere il pulsante REC [●] per mettere in pausa la registrazione e continuare il monitoraggio del segnale in ingresso. Premere il pulsante REC [●] di nuovo per avviare la registrazione.

Premere il pulsante HOME [■] per interrompere la registrazione.



Vedere "Impostazioni di registrazione" a pagina 50 per altre operazioni di registrazione.

Avvio della riproduzione

Premere il pulsante ►/|| per riprodurre l'ultimo file master registrato.



Vedere "Riproduzione di file" a pagina 55 per altre operazioni di riproduzione.

6 - App di registrazione

6-8 Registrazione con l'app PODCAST

Questa app è utile per registrare podcast con un massimo di quattro persone.

Procedure di impostazione

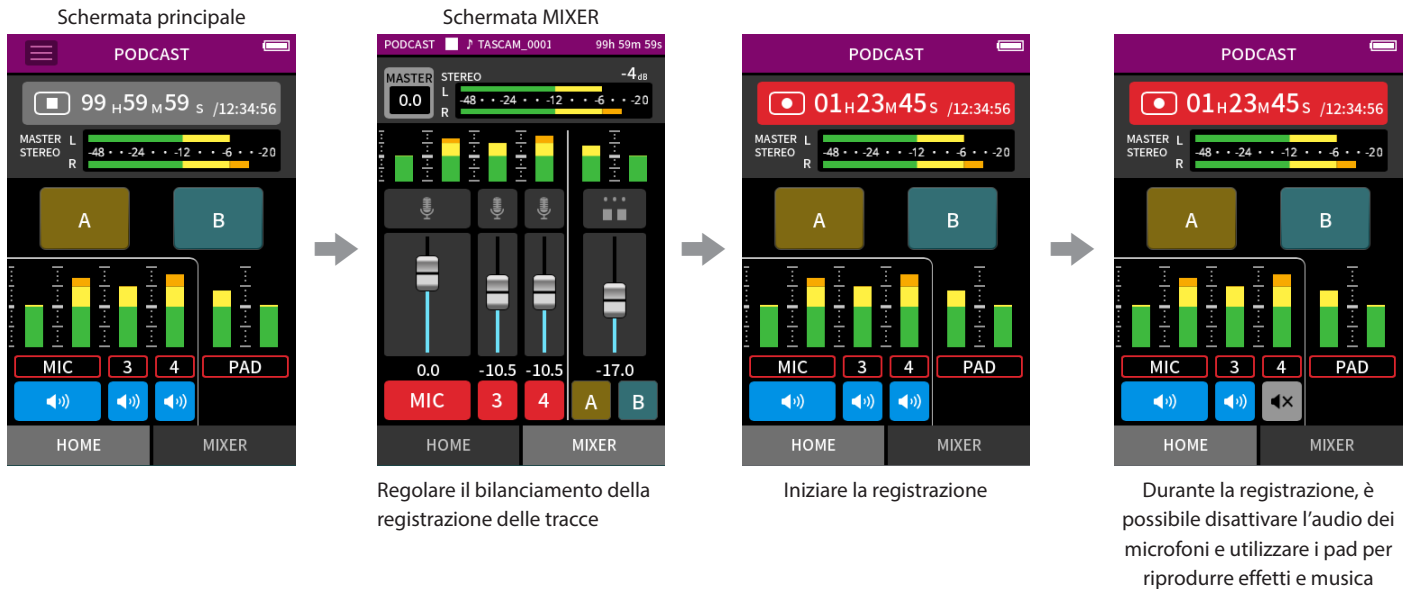

Panoramica nella schermata

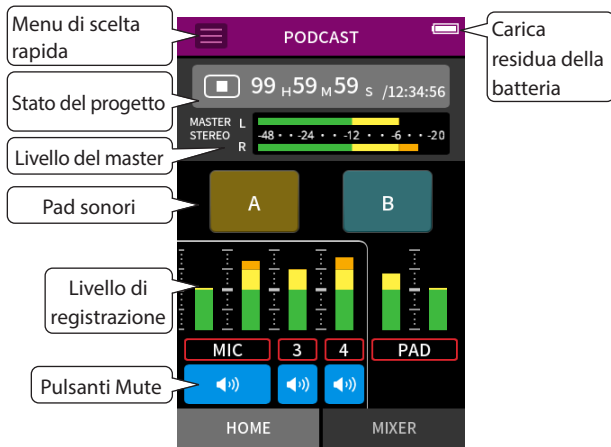

Menu di scelta rapida

Premere il pulsante Menu di scelta rapida per aprire il menu mostrato di seguito.

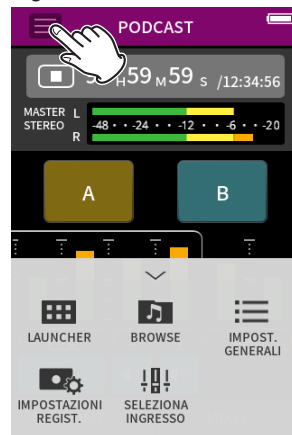

LAUNCHER

Cambio di app e impostazioni delle unità (pagina 10).

BROWSE

Operazioni sui file (pagina 61).

IMPOST. GENERALI

Additional settings (pagina 79).

IMPOSTAZIONI REGIST.

Impostazioni e operazioni di registrazione (pagina 50).

SELEZIONA INGRESSO

Numero di traccia e assegnazioni delle prese di ingresso (pagina 27).

Usare la ruota

Dopo aver toccato a GAIN, fader o controllo pan o il livello MASTER, la rotella può essere ruotata a sinistra e a destra per regolare l'impostazione con precisione.

Ciò è utile per regolazioni precise dopo aver apportato modifiche grossolane ai valori facendo scorrere.

Impostazione dei livelli di ingresso

1. Aprire la schermata MIXER.
2. Toccare l'icona delle impostazioni di ingresso.
3. Mentre si immette la voce e si osservano i misuratori di livello, regolare il GAIN in modo che abbiano una media di circa -12 dB e gli indicatori PEAK non si accendano.

NOTA

- Se il livello di ingresso supera -2 dB, l'indicatore PEAK sull'unità si accenderà.
- Il suono della registrazione potrebbe distorcere quando l'indicatore PEAK si accende.

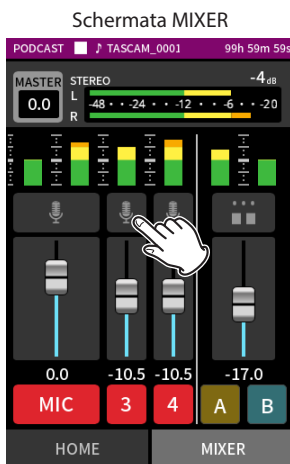

Toccare l'icona delle impostazioni di ingresso.

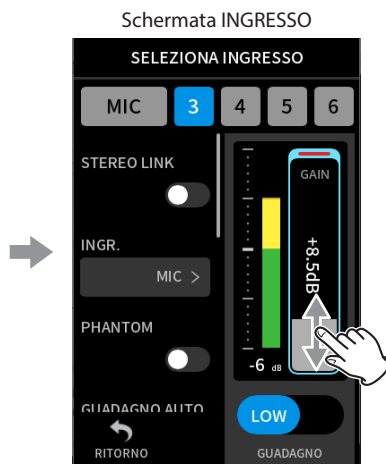

Far scorrere il fader GAIN per regolare il livello di ingresso.

USO DEL MIXER

Far scorrere i fader per regolare il bilanciamento del mix.

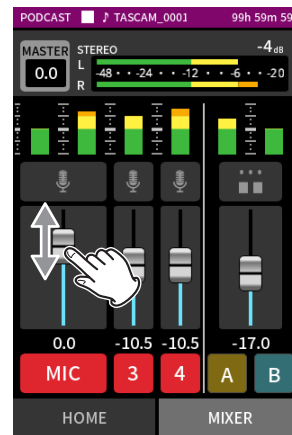

Impostazione del livello MASTER

Usare per regolare il livello del mix di tutte le tracce. Dopo aver regolato il bilanciamento dei livelli delle singole tracce, usarlo quando si vuol regolare il livello generale. Modificare l'impostazione sotto il dispositivo di scorrimento in MONO se si vuol rendere mono il mix di tutte le tracce.



Toccare l'impostazione del livello MASTER

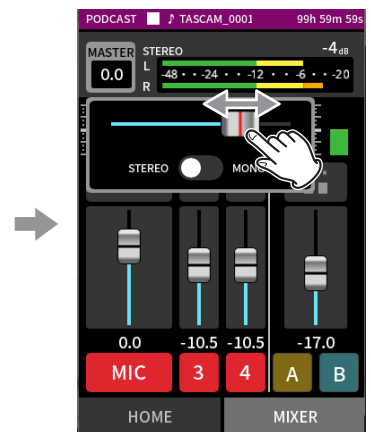

Far scorrere il fader a sinistra e a destra per regolare il livello.

Registrazione

Premere il pulsante REC [●] sull'unità per avviare la registrazione.

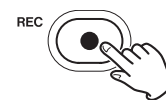

NOTA

Quando la funzione di pausa della registrazione è abilitata, premere il pulsante REC [●] per mettere in pausa la registrazione e continuare il monitoraggio del segnale in ingresso. Premere il pulsante REC [●] di nuovo per avviare la registrazione.

Premere il pulsante HOME [■] per interrompere la registrazione.



Verdere "Impostazioni di registrazione" a pagina 50 per altre operazioni di registrazione.

6 - App di registrazione

Effettuare le impostazioni del sound pad

I suoni possono essere assegnati ai sound pad e può essere impostato il modo in cui vengono riprodotti quando si premono i pulsanti.

Selezione del pulsante da impostare

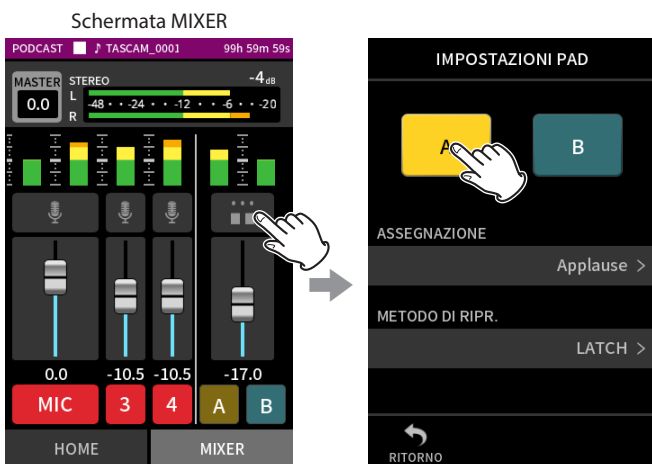

Cliccare l'icona pad impostazioni sul lato destro.

Toccare il pad audio per impostare.

Impostazione del suono di riproduzione

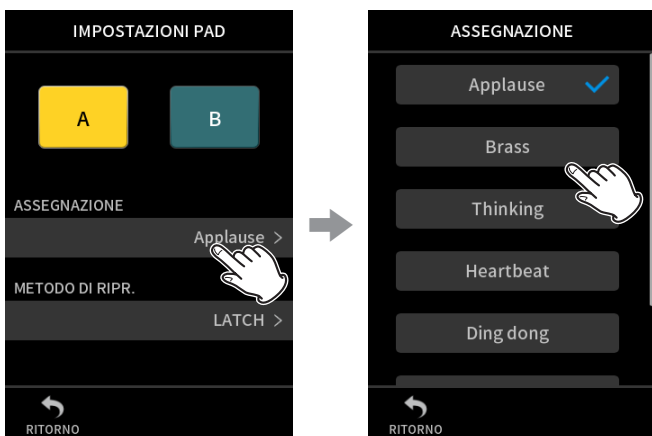

Toccare ASSEGNAZIONE.

Toccare l'impostazione desiderata.

Applause

Questo riproduce suoni di applausi e applausi. Questo è assegnato ai pad gialli per impostazione predefinita.

Brass

Questo suona un crescendo di corno. Questo è assegnato ai pad verdi per impostazione predefinita.

Thinking

Viene riprodotta una breve frase di basso acustico.

Heartbeat

Questo riproduce il suono di un cuore che batte.

Ding dong

Questo riproduce due volte un campanello.

Wrong answer

Questo suona due volte un cicalino.

SD CARD

Le card microSD che sono state formattate da questa unità hanno una cartella SOUNDPAD per le sorgenti sonore dei pad ("Panoramica della struttura di file e progetti" a pagina 59).

I file audio salvati in questa cartella possono essere assegnati ai pad.

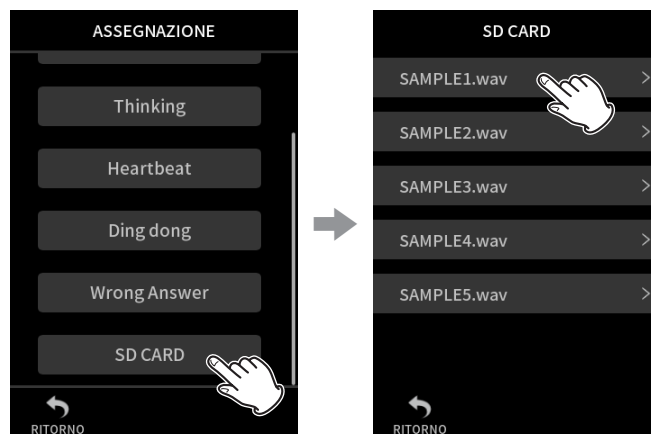

Toccare SD CARD.

Toccare il file desiderato.

NOTA

- Ai sound pad possono essere assegnati solo suoni con formato WAV a 48 kHz/16 bit.
- Se le sorgenti sonore SD CARD sono state assegnate ai sound pad, la rimozione e l'inserimento di schede microSD o lo spegnimento dell'unità ripristineranno le impostazioni predefinite di Applause e Brass.

Impostazione del metodo di riproduzione

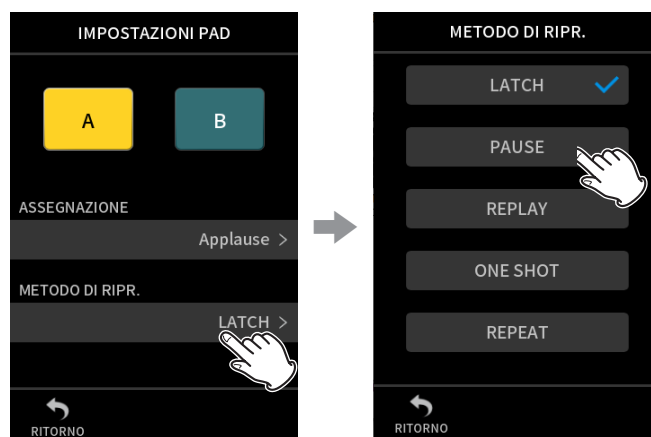

Toccare METODO DI RIPR..

Toccare l'impostazione desiderata.

LATCH

Premere il pad per avviare la riproduzione dall'inizio. Premere di nuovo quel pad per interrompere la riproduzione. Premere di nuovo quel pad per riavviare la riproduzione dall'inizio. (predefinito)

PAUSE

Premere il pad per avviare la riproduzione dall'inizio. Premere di nuovo quel pad per mettere in pausa e ancora una volta per riprendere la riproduzione.

REPLAY

Premere il pad per avviare la riproduzione dall'inizio ogni volta.

ONE SHOT

Premi il pad per suonare dall'inizio. Premere di nuovo il pad durante la riproduzione per interrompere la riproduzione.

Premere continuamente il pad per forzare l'arresto della riproduzione.

REPEAT

Premere il pad per avviare la riproduzione ripetuta dall'inizio. Premere di nuovo il pad per interrompere la riproduzione.

Riproduzione di effetti sonori durante la registrazione

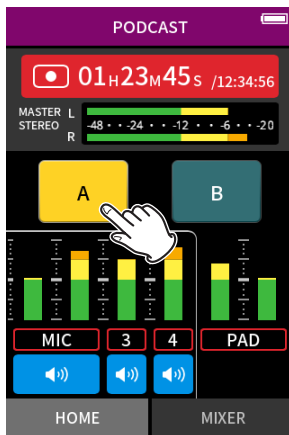

Toccare un pad audio per riprodurre il suono in base al metodo di riproduzione impostato. Durante la riproduzione, il suono verrà registrato nei file di registrazione della traccia master e PAD.

NOTA

I sound pad non possono essere riprodotti se una card SD non è caricata nell'unità.

Silenziamento dei microfoni

Premere i pulsanti mute per disattivare e riattivare i canali.



Audio attivato



Audio disattivato

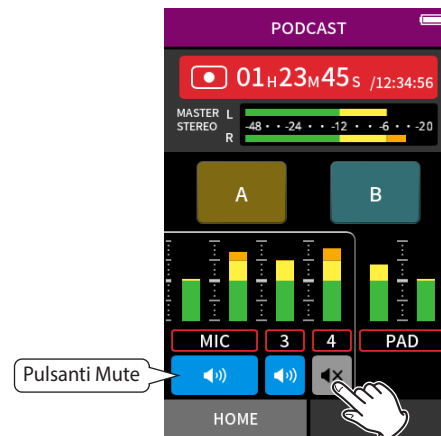

Avvio della riproduzione

Premere il ►/|| per riprodurre l'ultimo file della traccia registrato.



Vedere "Riproduzione di file" a pagina 55 per altre operazioni di riproduzione.

NOTA

- Se il file è stato registrato quando il progetto corrente utilizzava un'app di registrazione a due canali o l'app MANUALE, verrà riprodotto il file master.
- L'app podcast può riprodurre solo file con frequenza di campionamento di 48kHz.

7 - Impostazioni di registrazione

7-1 Monitoraggio dei singoli ingressi (monitoraggio in Solo)

Nell'app MANUALE, toccare il misuratore di una traccia nella schermata INGRESSO per monitorarlo da solo.

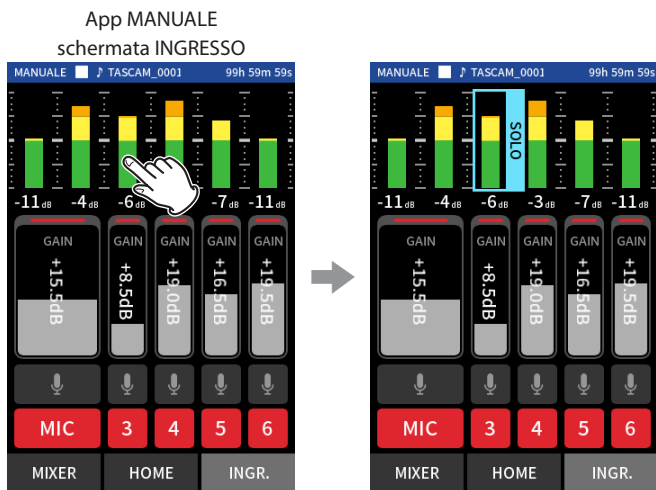

Nella schermata INGRESSO, toccare il misuratore della traccia che desideri monitorare.

- Toccare nuovamente la traccia selezionata per emettere il segnale MASTER per il monitoraggio.

Quel misuratore sarà incorniciato in blu e solo il suono di quella traccia verrà emesso per il monitoraggio.

7-2 Modifica del formato del file di registrazione

Impostare con la schermata IMPOST. GENERALI > pagina IMPOSTAZ.REG. > voce FORMATO DEL FILE.

FORMATO FILE

Selezionare il formato del file.

NOTA

Le seguenti limitazioni si applicano ai formati di file MP3.

- È possibile selezionare solo frequenze di campionamento di 44.1 e 48 kHz
- Verrà registrata solo la traccia master (i file traccia non verranno registrati).

CAMPIONE

Selezionare la frequenza di campionamento.

BIT DEPTH/BIT RATE

Selezionare la profondità/velocità di bit.

Registrazione in virgola mobile a 32 bit

Questa unità supporta la registrazione float a 32 bit. I file registrati utilizzando un float a 32 bit presentano i seguenti vantaggi quando vengono modificati in seguito.

- I livelli dei suoni bassi possono essere aumentati senza modificare le loro qualità del suono originale.
- I suoni che sembrano troncati possono essere ripristinati su suoni non tagliati abbassandone il volume.

ATTENZIONE

Il clipping analogico non verrà modificato quando il volume viene abbassato.

NOTA

È possibile selezionare solo 48 kHz/24 bit come formato di registrazione nell'app PODCAST.

7-3 Registrazione in mono

Modificare l'impostazione del livello MASTER nella schermata MIXER.

- Questa impostazione è possibile solo quando si utilizza il MANUALE e PODCAST app.

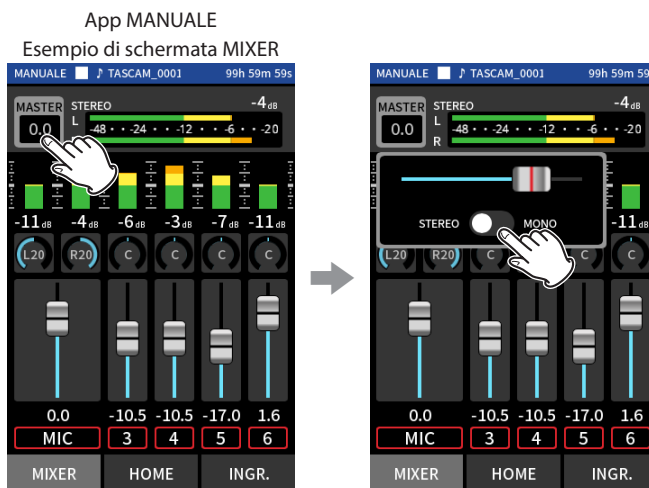

Toccare l'impostazione del livello MASTER

Cliccare l'icona STEREO/MONO interruttore per modificare l'impostazione.

7-4 Pausa durante la registrazione (REC PAUSE)

Vedi "Funzione di pausa della registrazione" a pagina 32.

7-5 Avvio automatico della registrazione (REG.AUTO)

Impostare con la schermata IMPOST. GENERALI > pagina IMPOSTAZ.REG. > voce REG.AUTO.

Questa funzione può avviare la registrazione automaticamente.

La registrazione si avvia automaticamente quando il livello di registrazione supera un livello impostato. Inoltre, l'unità può essere impostata per mettere in pausa il file corrente o avviare un nuovo file quando il livello di registrazione scende al di sotto di un livello impostato.

REG.AUTO

La registrazione avverrà in base alle seguenti impostazioni quando questo è acceso.

LIVELLO INIZIO

Imposta il livello di registrazione che avvia la registrazione. quando SPENTO è selezionato, premere il pulsante [●] per avviare la registrazione.

FINE LIVELLO

Imposta il livello di registrazione che interrompe la registrazione. quando SPENTO è selezionato, premere il pulsante HOME [■] per interrompere la registrazione.

RITARDO FINALE

Se il livello di registrazione supera LIVELLO FINE prima che sia trascorso questo tempo, la registrazione continuerà.

MODALITÀ FINE

Imposta cosa succede se LIVELLO INIZIO viene superato nuovamente dopo che la registrazione automatica è stata avviata e il livello di registrazione è sceso al di sotto di LIVELLO FINE.

STESSO FILE: La registrazione continua nello stesso file

NUOVO FILE: La registrazione inizia in un nuovo file

7-6 Registrazione con due impostazioni contemporaneamente (DUAL REC)

Impostare con la schermata IMPOST. GENERALI > pagina IMPOSTAZ.REG. > voce DUAL REC.

Ciò consente la registrazione con diversi formati.

MP3

FLOAT

Oltre alla normale registrazione, verrà eseguita anche la Registrazione con l'app nel formato selezionato.

NOTA

- La registrazione in formato double MP3 non può essere utilizzata quando la frequenza di campionamento è 96 o 192 kHz.
- FLOAT la registrazione in formato double non può essere utilizzata in MANUALE app a 96 o 192 kHz.
- Quando è attivo, il filtro passa-alto, il noise gate, il limitatore, l'equalizzatore e l'inversione di fase influenzeranno entrambi i file.

7-7 Catturare alcuni secondi prima di iniziare la registrazione (REGISTRAZIONE PRE)

Impostare con la schermata IMPOST. GENERALI > pagina IMPOSTAZ.REG. > voce REGISTRAZIONE PRE.

Quando la funzione di preregistrazione è attiva e l'unità è in attesa di registrazione, può registrare fino a due secondi di segnale in ingresso prima che la registrazione venga avviata.

7-8 Regolazione automatica dei livelli di ingresso (GUADAGNO AUTO)

Impostare con la schermata GUADAGNO AUTO elemento sul INGRESSO Schermata di ogni app.

Ciò aumenterà e abbasserà automaticamente il livello di ingresso in risposta al volume del segnale di ingresso. Questo è l'ideale per registrare riunioni e altre situazioni in cui il volume aumenta e diminuisce non è un problema.

7-9 Denominazione dei file di registrazione

Vedi "Panoramica del nome del file" a pagina 57.

7-10 Designazione dell'uso della cartella per le registrazioni

Vedi "Operazioni sui file" a pagina 57.

7-11 Cambiare file mentre si continua a registrare (funzione INCREMENTO TRACCIA)

È possibile creare automaticamente o manualmente un file con un nuovo numero.

NOTA

- Il numero alla fine del nome del file aumenterà ogni volta che viene creato un nuovo file.
- Se il nome di un file appena creato è lo stesso di quello di un file esistente, il numero verrà incrementato finché il nuovo file non avrà un nome univoco.
- Non è possibile creare un nuovo file se il numero totale di file e cartelle supera 5000.

Automatico

Impostare con la schermata IMPOST. GENERALI > pagina IMPOSTAZ.REG. > voce INCREMENTO TRACCIA.

Quando il tempo impostato è trascorso durante la registrazione, la registrazione nella schermata corrente si interromperà automaticamente e continuerà in un nuovo file.

Manuale

Premere il ► / || sull'unità durante la registrazione per avviare manualmente un nuovo file.

7 - Impostazioni di registrazione

7-12 Sovraincisione e punch in/out (solo app MANUALE)

La sovraincisione consente la registrazione aggiuntiva su una traccia separata mentre si ascoltano le tracce in riproduzione, mentre il punch in e il punch out consentono di sovrascrivere parti di tracce già registrate in un progetto.

Sovraincisione

1. Avviare l'app MANUALE e selezionare il progetto da utilizzare per la sovraincisione come progetto corrente.
Vedere "SELEZIONA" a pagina 63 per le procedure per selezionare il project corrente.
2. Toccare il pulsante del menu di scelta rapida e selezionare "SOVRAIN. PUNCH I/O" per attivare la modalità di sovraincisione e punch in/out.



3. Aprire la schermata INGR. e preparare le tracce da registrare (rosso).

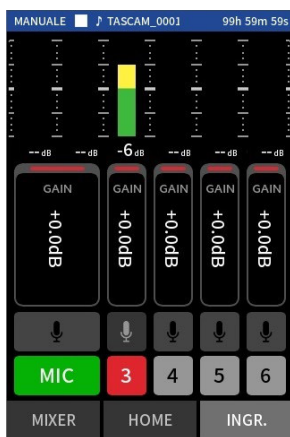

4. Premere il pulsante REC [●] per avviare la registrazione dalla posizione corrente.
 - Durante la registrazione, l'audio viene immesso su entrambe le tracce in fase di sovraincisione (rosso) e le tracce di riproduzione (verde) possono essere monitorate.
5. Nel punto finale della sovraincisione, premere il pulsante HOME [■] per interrompere la registrazione. Questo arresta l'unità.

6. Toccare il pulsante del menu di scelta rapida e selezionare "MOD.USC" per disattivare la sovraincisione e la modalità punch in/out.

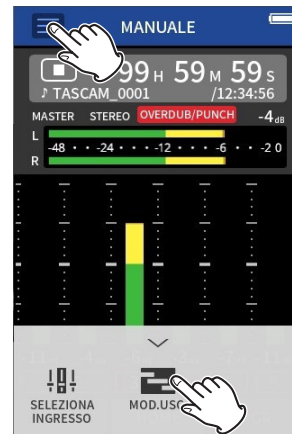

NOTA

- Poiché questo aggiunge una traccia, anche l'audio del file master verrà aggiornato per riflettere la modifica.
- "EXT IN" e "USB" non possono essere assegnati alle tracce di registrazione come nuovi ingressi.

Punzonatura dentro e fuori

1. Avviare l'app MANUALE e selezionare il progetto corrente, che verrà utilizzato per il punch in/out.
Vedere "SELEZIONA" a pagina 63 per le procedure per selezionare il file corrente.
2. Toccare il pulsante del menu di scelta rapida e selezionare "SOVRAIN. PUNCH I/O" per attivare la modalità di sovraincisione e punch in/out.



3. Riprodurre il progetto e determinare in anticipo i tempi per la sovrascrittura.
Seleziona un punto in cui l'audio sovrascritto può essere combinato bene con l'audio della traccia originale.

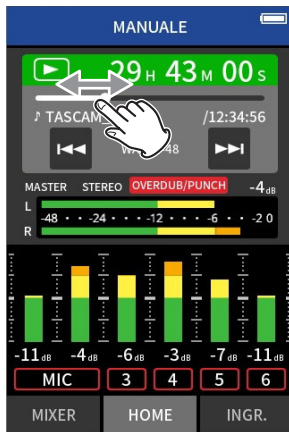

4. Aprire la schermata INGRESSO e preparare la traccia da sovrascrivere per la registrazione (rosso).

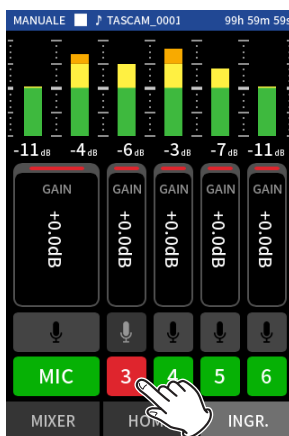

5. Premere il pulsante REC [●] al momento per avviare la sovrascrittura. Inizierà la sovrascrittura della traccia abilitata alla registrazione (rossa) (Punch in). Durante la registrazione, è possibile monitorare il suono in ingresso sia sulla traccia che viene sovrascritta (rosso) che sulle tracce in riproduzione (verde).
6. Alla fine della sezione da sovrascrivere, premere il pulsante HOME [■] per interrompere la registrazione. (Punch Out) Questo arresta l'unità.
7. Toccare il pulsante del menu di scelta rapida e selezionare "MOD.USC." per disattivare la modalità di sovraincisione e punch in/out.

NOTA

- Poiché il punch in/out sovrascrive parte di una traccia, anche l'audio del file master verrà aggiornato per riflettere la modifica.
- Quando si effettua il punch in/out, "EXT IN" e "USB" non possono essere assegnati alle tracce di registrazione come nuovi ingressi.

Annullamento di sovraincisioni e punch in/out (ANNULLA)

È possibile annullare la registrazione di sovraincisione e punch in/out più recente.

1. Toccare il pulsante del menu di scelta rapida in modalità sovraincisione e punch in/out e selezionare "ANNULLA".

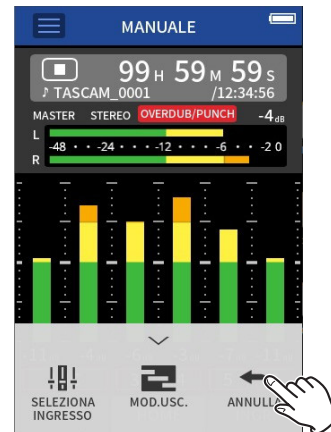

Un messaggio che conferma l'esecuzione del file ANNULLA apparirà l'operazione.

2. Selezionare SI.
La registrazione tornerà allo stato precedente all'ultima operazione di sovraincisione e punch in/out.

Annullamento ANNULLA operazioni (RIPRISTINA)

1. Dopo aver condotto un'operazione ANNULLA, toccare il menu di scelta rapida e selezionare "RIPRISTINA".

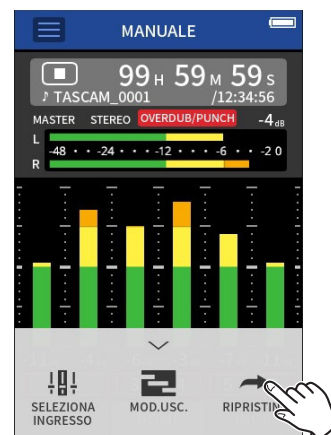

Un messaggio che conferma l'esecuzione di RIPRISTINA apparirà l'operazione.

2. Selezionare SI.
L'unità verrà ripristinata allo stato dopo l'ultima registrazione di sovraincisione e punch in/out.

NOTA

- ANNULLA e RIPRISTINA possono essere usati solo sulla registrazione di sovraincisione e punch in/out più recente.
- Se la modalità sovraincisione e punch in/out viene terminata o l'unità viene spenta, i dati utilizzati per le operazioni ANNULLA e RIPRISTINA andranno persi, rendendole non più possibili.
- Se il file corrente è un file mp3, non è possibile attivare la modalità sovraincisione e punch in/out.

7 - Impostazioni di registrazione

7-13 Tempi di registrazione (in ore: minuti)

Formato file (impostazione di registrazione)		Capacità della card	
		32 GB (microSDHC)	128 GB (microSDXC)
MP3 320 kbps (stereo)	44.1kHz	222:13	888:53
WAV a 16 bit (stereo)		50:23	201:33
WAV a 24 bit (stereo)	96kHz	15:25	61:43
WAV a 24 bit (stereo)	192kHz	7:42	30:51
Float WAV a 32 bit (stereo)	192kHz	5:47	23:08

- I tempi di registrazione sopra riportati sono stime. Potrebbero differire a seconda della card microSD in uso.
- I tempi di registrazione mostrati sopra non sono tempi di registrazione continua, ma piuttosto sono i tempi di registrazione possibili totali per la card microSD.
- Se registrato in mono, i tempi massimi di registrazione saranno circa il doppio di quelli sopra.
- Se si utilizza la registrazione duale, i tempi massimi di registrazione saranno più brevi di quelli sopra indicati.

NOTA

Se la dimensione di un file supera i 4 GB durante la registrazione, verrà creato un nuovo file e la registrazione continuerà in quel file (incremento del file). Vedere "Panoramica del nome del file" a pagina 57 per informazioni sui nomi dei file.

8-1 Aprire la schermata di riproduzione

Quando è aperta la schermata di un'app di registrazione, premere il pulsante ►/|| per riprodurre l'ultimo file registrato.

Schermata dell'app di registrazione aperta



Esempio di app MANUALE



Premere il pulsante ►/||

Verrà riprodotto l'ultimo file registrato.

- Nelle app MANUALE e PODCAST, i file delle tracce verranno riprodotti e il suono verrà emesso dal mixer. Per questo motivo, i livelli di uscita della traccia possono essere modificati regolando le impostazioni del mixer per influenzare il suono in uscita ("Regolazione del bilanciamento del mix delle tracce" a pagina 56).
- Nelle app ASMR, MUSICA, VOCE e CAMPO, i file master verranno riprodotti.
- Quando si utilizza il menu PLAY nella schermata BROWSE, i file master verranno riprodotti indipendentemente dall'app utilizzata per la registrazione.

Panoramica nella schermata

Stato del progetto

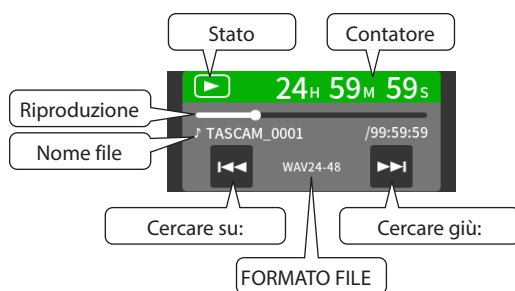

Riprodurre e mettere in pausa

Quando l'unità è ferma o in pausa, premere il pulsante ►/|| per avviare la riproduzione.



Arresto della riproduzione

Durante la riproduzione, premere il pulsante HOME [■] per interrompere la riproduzione.



Modifica della posizione di riproduzione

Far scorrere il dispositivo di scorrimento della riproduzione nella posizione di riproduzione desiderata.



Selezione dei file per la riproduzione

Usare i pulsanti ◀◀ e ▶▶ per selezionare un file per la riproduzione. Premendo il pulsante ◀◀ durante la riproduzione tornerà all'inizio del file. Premendo il pulsante ▶▶ all'inizio di un file salterà all'inizio del file precedente. Premendo il pulsante ▶▶ all'inizio o al centro di un file passerà al file successivo.

Ricerca avanti e indietro

Usare i pulsanti ◀◀ e ▶▶ per cercare avanti e indietro.

8 - Riproduzione di file

Regolazione del bilanciamento del mix delle tracce

Questa operazione è possibile quando si utilizza l'app MANUALE e PODCAST.

Aprire la schermata MIXER schermata e far scorrere i fader come desiderato per regolare il bilanciamento del mix.



Ciascun progetto verrà riprodotto con il bilanciamento del mix utilizzato al momento della registrazione.

Le modifiche al bilanciamento del mix durante la riproduzione non verranno salvate.

Usare la funzione mixdown per cambiare il bilanciamento del di un progetto che è già stato registrato (vedere "Funzione di missaggio" a pagina 73).

ATTENZIONE

Il bilanciamento del mix non verrà salvato correttamente se la card microSD viene rimossa dall'unità durante il funzionamento.

I dati di registrazione vengono salvati nella cartella SOUND sulla card microSD.

I due tipi di dati di registrazione sono file traccia e file master. I tipi di file salvati dipendono dall'app di registrazione. Per i dettagli vedere "App di registrazione dei file di uscita" a pagina 14.

Questa unità può registrare e riprodurre file wav (incluso BWF) e mp3.

9-1 Panoramica del nome del file

I file registrati da questa unità sono denominati come descritto di seguito.

Nome	Numero
progetto	traccia

_____ ~~~~~
TASCAM_0001_1.wav

Caratteri	Repertorio
impostati	numero

dall'utente

Caratteri impostati dall'utente

Quando TIPO è impostato su DATA

AAMMGG (AA: anno, MM: mese, GG: data).

Due cifre ciascuna vengono utilizzate per l'anno (le ultime due), il mese e la data.

Quando TIPO è impostato su WORD

È possibile specificare una stringa di 6-9 caratteri come desiderato.

Il valore predefinito è "TASCAM".

I caratteri utilizzabili sono i seguenti.

Lettere dell'alfabeto maiuscole e minuscole, numeri da 0 a 9, e i seguenti simboli:

! # \$ % & ' () + , - . ; = @ [] ^ _ ` { } ~ (spazio).

Numeri di file

Questo mostra l'ordine registrato.

Il valore predefinito è "0001".

Per file doppi

DUAL FORMAT

FLOAT: numero di file + F

MP3: numero di file + M

Per i file mixdown

Numero file + MIX + numero di volte

Per file divisi

Numero file + _A e + _B

Per file divisi per marcatori

Numero di file + numero di volte (01, 02, 03...).

Numero traccia

Questo mostra quale traccia è stata registrata. Viene aggiunto solo ai file di traccia.

Quando il collegamento stereo è disattivato

Traccia numero 1, 2, 3, 4, 5, 6

Quando il collegamento stereo è attivo

Numeri di traccia collegati 1-2, 3-4, 5-6

Per i file master

App a 2 canali: nessuna

App MANUALE/PODCAST: _MIX

Nome progetto

Questi sono i caratteri impostati dall'utente e il numero del file collegato da un trattino basso (_).

Poiché il numero di file aumenta ogni volta che viene registrato un file, anche il progetto cambia ad ogni registrazione. Vedere "Panoramica del progetto" a pagina 60 per i dettagli.

9 - Operazioni sui file

Esempi di nomi di file

Le tabelle seguenti mostrano come, a partire dalle seguenti condizioni, i file vengono denominati in base alle impostazioni.

Caratteri impostati dall'utente: TIPO impostato WORD (TASCAM).

Pratica Numero: 0001

Con app di registrazione a 2 canali (ASMR, MUSICA, VOCE, CAMPO).

Impostazioni	Nomi dei file	Tipi di file
1a registrazione	TASCAM_0001.WAV	File Master
2a registrazione	TASCAM_0002.WAV	File Master

Con app MANUALE e PODCAST

Impostazioni	Nomi dei file	Tipi di file
Tracce 1-4 impostate su mono	TASCAM_0001_1.WAV	Binario
	TASCAM_0001_2.WAV	Binario
	TASCAM_0001_3.WAV	Binario
	TASCAM_0001_4.WAV	Binario
	TASCAM_0001_MIX.WAV (i file master vengono sempre creati)	File Master
Tracce 1-2 e 3-4 in stereo-link	TASCAM_0001_1-2.WAV	Binario
	TASCAM_0001_3-4.WAV	Binario
	TASCAM_0001_MIX.WAV (i file master vengono sempre creati)	File Master
Tracce 1-2 impostato su mono Tracce 3-4 stereo-link	TASCAM_0001_1.WAV	Binario
	TASCAM_0001_2.WAV	Binario
	TASCAM_0001_3-4.WAV	Binario
	TASCAM_0001_MIX.WAV (i file master vengono sempre creati)	File Master
File doppi (gestito come progetti separati)	DUAL FORMAT (FLOAT)	TASCAM_0001_1.WAV TASCAM_0001F_1.WAV
	DUAL FORMAT (MP3)	TASCAM_0001_1.WAV TASCAM_0001M_1.MP3
Suddivisione di file	TASCAM_0003_1-2.WAV ↓ TASCAM_0003_A_1-2.WAV (trattato come progetto separato)	File diviso manualmente
	TASCAM_0003_B_1-2.WAV (trattato come progetto separato)	File diviso manualmente
	Divisione file dai marcatori	TASCAM_0003_1-2.WAV ↓ TASCAM_0003_01_1-2.WAV (trattato come progetto separato)
TASCAM_0003_02_1-2.WAV (trattato come progetto separato)		Contrassegna il file diviso

Con l'app MANUALE

File di mixdown	TASCAM_0002_1.WAV	Binario
	TASCAM_0002_2.WAV	Binario
	TASCAM_0002_3.WAV	Binario
	TASCAM_0002_4.WAV	Binario
	Quando i 4 file sopra vengono mischiati ↓	
	TASCAM_0002MIX.WAV (creato come progetto separato)	File di mixdown
	TASCAM_0002MIX2.WAV (creato come progetto separato distinto dal primo)	File di mixdown

Modifica della denominazione dei file

Impostare con la schermata IMPOST. GENERALI > pagina SISTEMA > voce NOME DEL FILE.

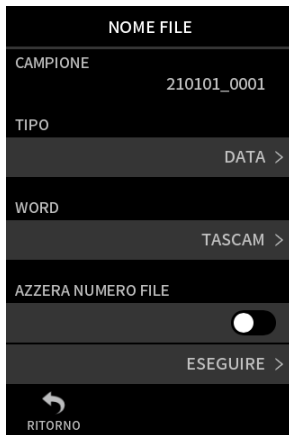

CAMPIONE

Il risultato delle impostazioni correnti può essere verificato qui.

TIPO

Impostare i caratteri utilizzati all'inizio del nome del file.

DATA

DATA viene aggiunto al nome del file.

AAMMGG (AA: anno, MM: mese, GG: data).

Vengono utilizzate le ultime due cifre dell'anno e due cifre ciascuna per il mese e la data.

WORD

I 6-9 caratteri impostati con WORD EDIT vengono aggiunti al nome del file.

Il valore predefinito è "TASCAM".

WORD EDIT

Usare per inserire il nome del file.

Per i dettagli sull'immissione di caratteri, vedere "Inserimento caratteri" a pagina 18.

NOTA

Se DATA è selezionato, il nome del file verrà creato utilizzando la data e l'ora dell'orologio interno dell'unità. Impostare l'orologio in anticipo per abilitare la registrazione con la data e l'ora corrette.

Reimpostazione del numero di file

Impostare con la schermata IMPOST. GENERALI > pagina SISTEMA > voce NOME DEL FILE.

Impostazione FILE N. RIPRISTINA

SPENTO (predefinito).

Il numero di file non verrà ripristinato.

ACCESO

Il numero di file verrà reimpostato automaticamente durante la formattazione, la creazione di una nuova cartella o l'eliminazione di tutti i file in una cartella.

ESEGUIRE

Ciò ripristinerà il numero di file la prossima volta che viene creato un file.

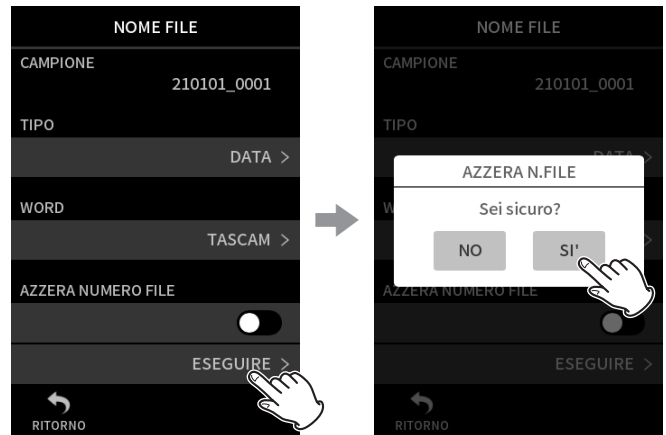

Toccare ESEGUIRE.

Toccare SÌ.

9-2 Panoramica della struttura di file e progetti

Cartelle

La formattazione delle card microSD con questa unità creerà le cartelle SOUND, UTILITY e SOUNDPAD.

I dati di registrazione vengono salvati nella cartella SOUND.

Le cartelle possono essere create all'interno della cartella SOUND.

Creare se necessario (pagina 62).

Registrazione dei dati

I dati registrati vengono salvati nella cartella corrente.

Dopo che una card microSD è stata formattata, la cartella SOUND diventa la cartella corrente.

Per modificare la cartella corrente, selezionare la cartella nella schermata BROWSE e toccare APRI ("Impostazione della posizione in cui vengono salvati i file di registrazione" a pagina 66).

9 - Operazioni sui file

9-3 Esempio di gerarchia delle cartelle

Questa illustrazione è un esempio della gerarchia delle cartelle su una card microSD utilizzata con questa unità.

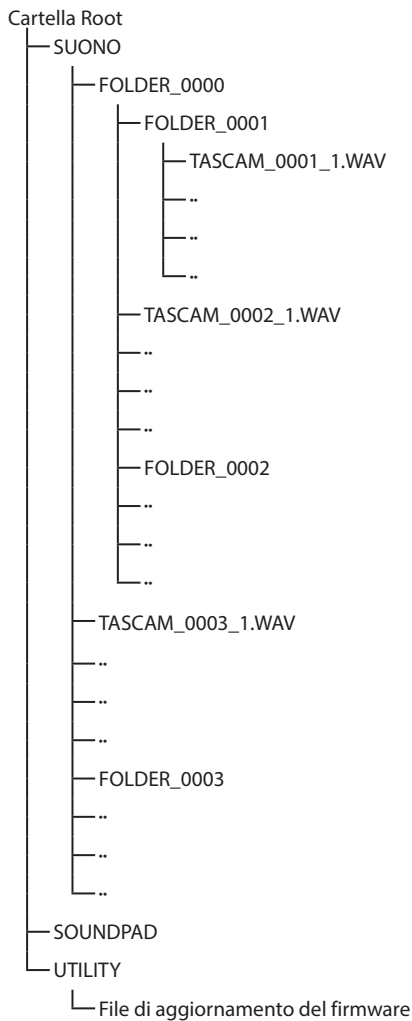

- Le cartelle SOUND, UTILITY e SOUNDPAD verranno create automaticamente durante la formattazione.
- È possibile creare solo due livelli di sottocartelle.
- Il numero totale massimo di file e cartelle è 5000.
- Tutto ciò che si trova nella cartella SOUND e nelle sue sottocartelle viene visualizzato nella schermata BROWSE.

9-4 Panoramica del progetto

I file traccia e master creati durante una singola registrazione vengono indicati collettivamente come progetto.

I file appartengono allo stesso progetto se i caratteri impostati dall'utente tramite i numeri di file nei loro nomi sono gli stessi. Vedere "Panoramica del nome del file" a pagina 57 per i dettagli sui nomi dei progetti. Il modo in cui vengono forniti i nomi dei progetti può essere modificato nello stesso modo dei nomi dei file ("Modifica della denominazione dei file" a pagina 59).

Esempio

Nome progetto	File nello stesso progetto	Tipi di file
TASCAM_0001	TASCAM_0001_1.WAV	Binario
	TASCAM_0001_2.WAV	Binario
	TASCAM_0001_3.WAV	Binario
	TASCAM_0001_4.WAV	Binario
	TASCAM_0001_MIX.WAV	File Master
TASCAM_0002	TASCAM_0002.WAV	File Master

- I file di traccia potrebbero non essere creati a seconda dell'app di registrazione. Vedere "App di registrazione dei file di uscita" a pagina 14 per i dettagli.
- I singoli file non creati da questa unità e caricati da un computer o da un'altra sorgente vengono trattati come un singolo progetto.

9-5 Usare la schermata BROWSE

Toccare il pulsante del menu di scelta rapida nella schermata dell'app per aprire la schermata BROWSE.

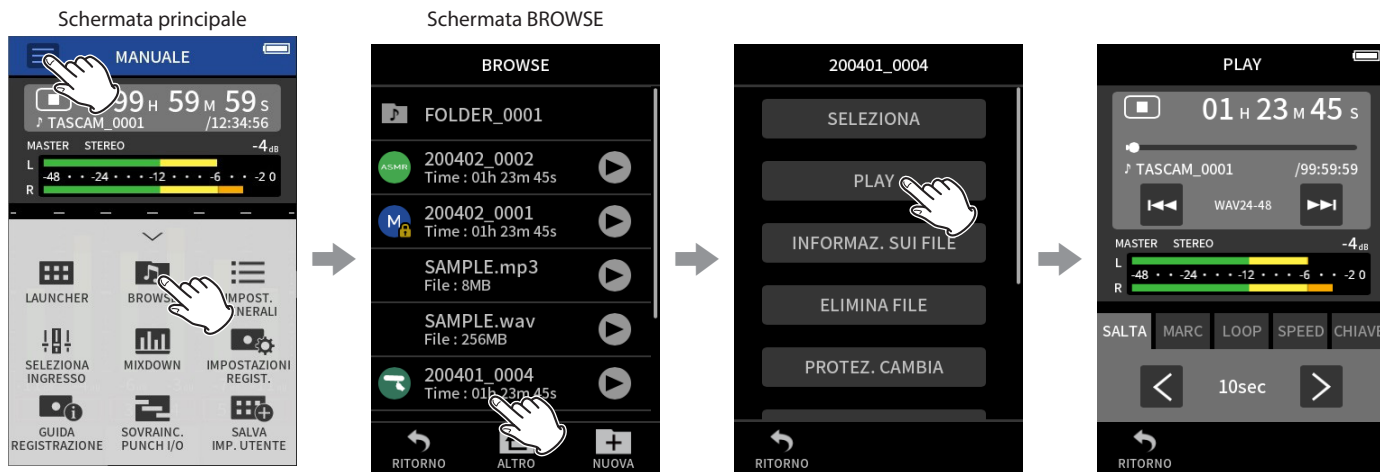

Toccare il pulsante Menu di scelta rapida. Quindi, toccare l'icona BROWSE.

Toccare il file desiderato.

Toccare la voce di menu desiderata.

9-6 Operazioni sulle cartelle

Panoramica nella schermata

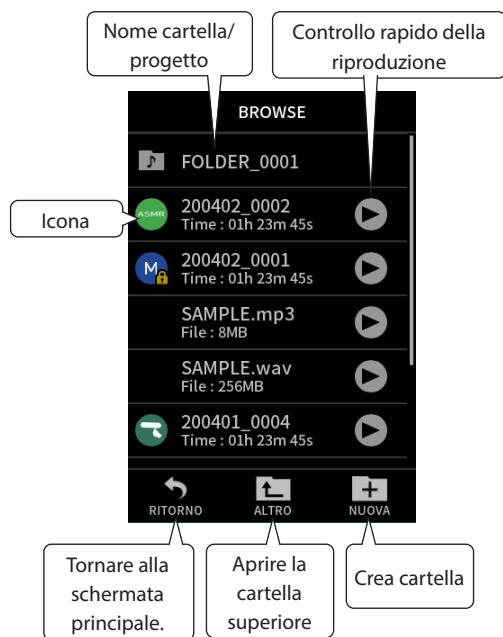



Icona

Le app utilizzate per registrare i file su questa unità sono mostrate con icone. Le cartelle vengono visualizzate con .

Nome cartella/file

Toccare questo pulsante per aprire il menu della cartella o del file.

Controllo rapido della riproduzione

Toccare  per avviare la riproduzione e toccare  per interrompere la riproduzione.

Funzionamento di base

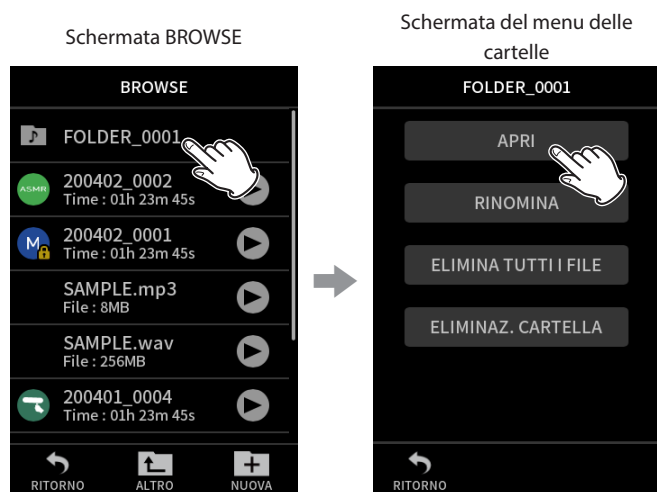

Toccare la cartella desiderata.

Toccare l'operazione desiderata.

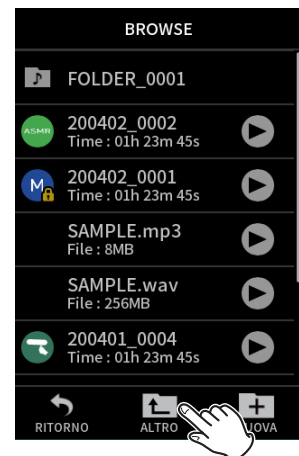

Toccare FOLDER UP per salire di un livello di cartella.

9 - Operazioni sui file

APRI

Questo mostra il contenuto della cartella.

RINOMINA

Questo apre la schermata RINOMINA schermata in cui è possibile modificare il nome della cartella.

ELIMINA TUTTI I FILE

Questo elimina tutti i progetti e i file all'interno della cartella. Le cartelle, tuttavia, non verranno eliminate.

ELIMINAZ. CARTELLA

Questo elimina la cartella, i file e le cartelle al suo interno.

Creazione di cartelle (NUOVO)

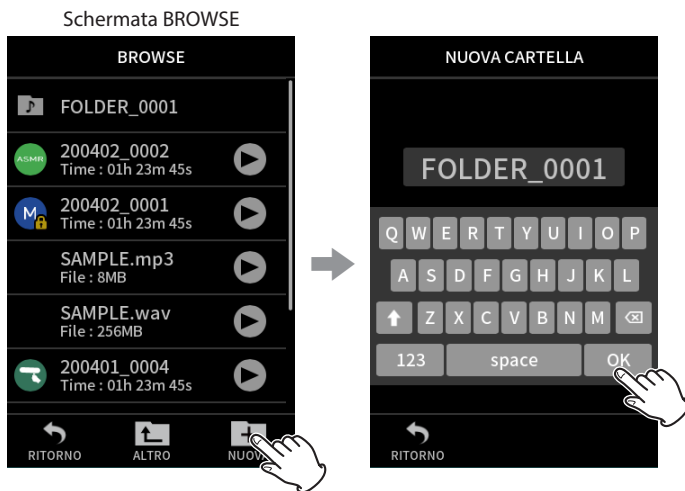

Cliccare l'icona NUOVO.

Toccare OK per creare una cartella con il nome mostrato.

- Se esiste già una cartella denominata CARTELLA + numero, toccando NUOVO l'icona mostrerà CARTELLA + (numero + 1) come valore predefinito. Se si vuol cambiare questo nome, cancellarlo una volta e inserirlo di nuovo.
- Vedere "Inserimento caratteri" a pagina 18 per come inserire i caratteri.

Modifica dei nomi delle cartelle (RINOMINA)

Toccare la cartella desiderata nella schermata BROWSE e procedere come segue.

Schermata del menu delle cartelle



Toccare RINOMINA.

Immettere il nome della cartella e toccare OK.

- Vedere "Inserimento caratteri" a pagina 18 per come inserire i caratteri.
- Il numero di caratteri nei nomi delle cartelle può essere modificato tra 1 e 11.

Eliminazione di tutti i file in una cartella (ELIMINA TUTTI I FILE)

1. Toccare la cartella desiderata nella schermata BROWSE.
2. Toccare ELIMINA TUTTI I FILE.

NOTA

La cartella selezionata non verrà eliminata.

Eliminazione di cartelle (ELIMINA CARTELLA)

1. Toccare la cartella desiderata nella schermata BROWSE.
2. Toccare ELIMINA CARTELLA.

NOTA

Le cartelle che contengono file rimanenti non possono essere eliminate. Eliminare tutti i file nella cartella prima di eliminare la cartella.

9-7 Operazioni su file e progetti

Funzionamento di base



Toccare il file desiderato.

Si apre il menu delle operazioni.
Toccare l'operazione desiderata.

SELEZIONA

Questo Impostare il file selezionato come progetto corrente.

PLAY

Questo riproduce il file master del progetto selezionato.

INFORMAZ. SUI FILE

Mostra le informazioni sui file nel progetto.

ELIMINA FILE

Ciò elimina il file file.

ELIMINA TRACCIA

Usare per selezionare ed eliminare i file di traccia nel progetto.

- Viene visualizzato quando si seleziona un file registrato nell'app MANUALE o PODCAST.

PROTEZ. CAMBIA

Usare per attivare/disattivare la protezione dei file nel progetto.

RINOMINA

Usare per cambiare il nome del progetto.

- È possibile modificare solo i progetti che sono stati registrati da questa unità. Il numero di caratteri può essere modificato tra 6 e 9.

MARCATORE

Si apre un elenco dei marcatori.

DIVISIONE FILE

Usare per dividere i file.

NORMALIZZAZIONE

Usare per normalizzare i file.

SELEZIONA

Il file selezionato diventa il progetto corrente e l'app utilizzata per la registrazione viene visualizzata nella schermata HOME.

Premere il pulsante ►/|| per riprodurre i file delle tracce nel progetto corrente.

NOTA

Se viene selezionato un file non creato da questa unità, verrà riprodotto utilizzando l'app MANUALE.

Progetto corrente

Il nome del file mostrato nella barra di stato del progetto è il progetto corrente. L'esecuzione della registrazione o della riproduzione cambierà il progetto corrente.

Riproduzione di file master (PLAY)



1. Toccare il nome del file da riprodurre nella schermata BROWSE.
2. Toccare PLAY.
Questo apre la schermata PLAY.
3. Premere il pulsante ►/|| sull'unità.

NOTA

- Toccando il pulsante per la riproduzione rapida t nella schermata BROWSE inizierà la riproduzione.

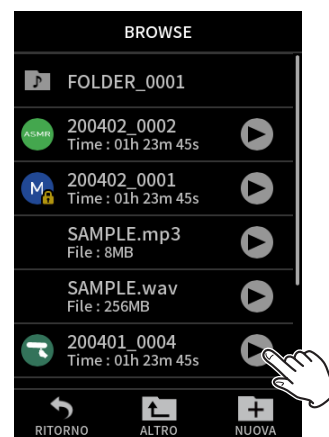

- Avvio della riproduzione dalla schermata BROWSE riprodurrà il file master.

Per regolare il bilanciamento del mix durante la riproduzione di tracce registrate utilizzando le app MANUALE o PODCAST, impostare il progetto da riprodurre come progetto corrente (vedere sezione precedente), aprire la schermata MIXER dell'app e premere il pulsante ►/|| sull'unità ("Regolazione del bilanciamento del mix delle tracce" a pagina 56).

Saltare 10 secondi avanti/indietro

Cliccare l'icona SALTO del controllo della riproduzione e toccare i pulsanti < e > per saltare.

Saltare per contrassegnare le posizioni

1. Cliccare l'icona MARCATORE della modalità di riproduzione.

9 - Operazioni sui file



2. Toccare salta < o >.



Toccare l'icona della bandiera per selezionare i marcatori da utilizzare quando si salta tra i marcatori.



TUTTI

Salta tra tutti i marcatori

MANUALE

Salta tra i marcatori aggiunti manualmente

LIVELLO

Salta tra i marcatori di LIVELLO aggiunti utilizzando la funzione marcatura automatica

TEMPO

Salta tra i marcatori di TEMPO aggiunti utilizzando la funzione marcatura automatica

PICCO

Salta tra i marcatori aggiunti quando un indicatore PEAK è acceso

BOF

Salta tra i marcatori aggiunti quando si sono verificati errori di scrittura sulla card microSD durante la registrazione

NOTA

- Vedere "Riproduzione di file" a pagina 55 per visualizzare l'elenco dei marcatori o eliminarli tutti in una volta.

Riproduzione in loop

Gli intervalli tra due punti in un singolo file possono essere riprodotti ripetutamente (riproduzione in loop).

1. Cliccare l'icona LOOP CONTINUO della modalità di riproduzione.
2. Durante la riproduzione o in pausa, toccare il pulsante IN per impostare il punto di inizio della riproduzione.
Il punto di inizio della riproduzione (IN) verrà visualizzato sulla barra di riproduzione.
3. Durante la riproduzione o in pausa, toccare il pulsante OUT per impostare il punto di fine della riproduzione.
Il punto di fine della riproduzione (OUT) verrà visualizzato sulla barra di riproduzione.
La riproduzione inizierà dal punto di inizio della riproduzione.

NOTA

Il ritorno alla schermata HOME cancellerà i punti di inizio (IN) e fine (OUT) della riproduzione.

Fine della riproduzione in loop

Cliccare l'icona RESET DEL LOOP nella parte inferiore nella schermata per cancellare i punti di inizio e di fine.

Modifica della velocità di riproduzione (riproduzione VSA)

1. Cliccare l'icona VELOCITÀ card della modalità di riproduzione.
2. Cliccare l'icona GIÙ e SU per regolare la velocità di riproduzione come desiderato.

Modifica del tono di riproduzione (KEY)

1. Cliccare l'icona CHIAVE della modalità di riproduzione.
2. Toccare ♭ o # per regolare il tono.

NOTA

Le funzioni di riproduzione VSA e cambio tonalità non possono essere utilizzate con file 96/192kHz.

Visualizzazione dei dettagli del file (INFORMAZ. SUI FILE)

1. Toccare il nome del file da visualizzare nella schermata BROWSE Schermata.
2. Toccare INFORMAZ. SUI FILE.
Verranno visualizzate le informazioni nella schermata selezionata.

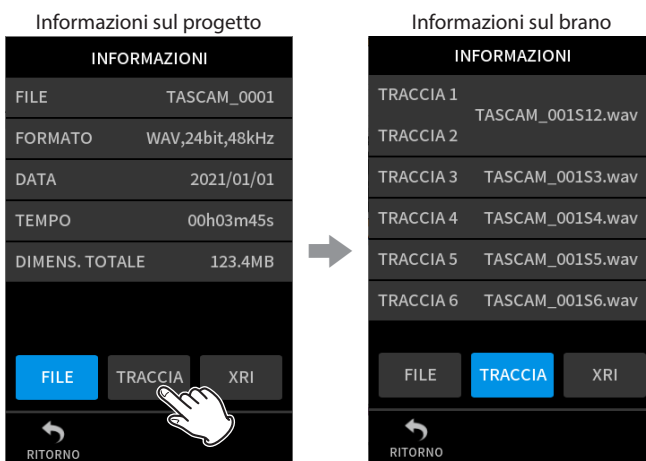

Toccare TRACCIA.

FILE

Questo mostra il nome del progetto, il formato di registrazione, la data di registrazione, il tempo di riproduzione e la dimensione del file.

TRACCIA

Questo mostra tutti i file traccia nel progetto. Se il progetto non ha file di traccia o non è stato registrato da questa unità, verrà mostrato solo il file master.

Eliminazione di file e progetti (ELIMINA FILE)

1. Toccare il nome del progetto da eliminare nella schermata BROWSE Schermata.
2. Toccare ELIMINA FILE.

NOTA

Non è possibile eliminare un file protetto (di sola lettura).

Eliminazione di tracce nei progetti (ELIMINA TRACCIA)

1. Toccare il nome del progetto da eliminare nella schermata BROWSE Schermata.
2. Toccare ELIMINA TRACCIA.
3. Toccare tutti i file traccia da eliminare.
4. Cliccare l'icona ELIMINA pulsante in basso a destra nella schermata.

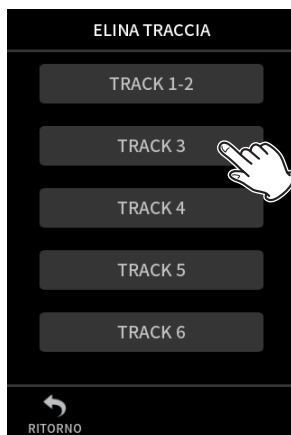

NOTA

- Le tracce possono essere eliminate solo nei progetti registrati utilizzando le app MANUAL e PODCAST.
- La cancellazione dei contenuti delle tracce non ha effetto sui file master.

Abilitazione e disabilitazione della protezione (PROTEZ. CAMBIA)

La protezione del progetto può essere abilitata e disabilitata.

1. Toccare il nome del file per modificare la protezione nella schermata BROWSE.
2. Toccare PROTEZ. CAMBIA.
Ciò abilita o disabilita la protezione.

NOTA

Marcatori di blocco (🔒) verranno visualizzati in basso a destra delle icone per i file protetti

Modifica dei nomi (RINOMINA)

I nomi dei progetti possono essere modificati.

1. Toccare il nome del progetto da modificare nella schermata BROWSE.
2. Toccare RINOMINA.
3. Inserire il nuovo nome del progetto e toccare OK.
 - Vedere "Inserimento caratteri" a pagina 18 per come inserire i caratteri.

Visualizzazione dell'elenco dei marcatori (MARCATORE)

1. Toccare il nome del file da visualizzare nella schermata BROWSE Schermata.
2. Toccare MARCATORE.
Verrà visualizzato un elenco di marcatori.

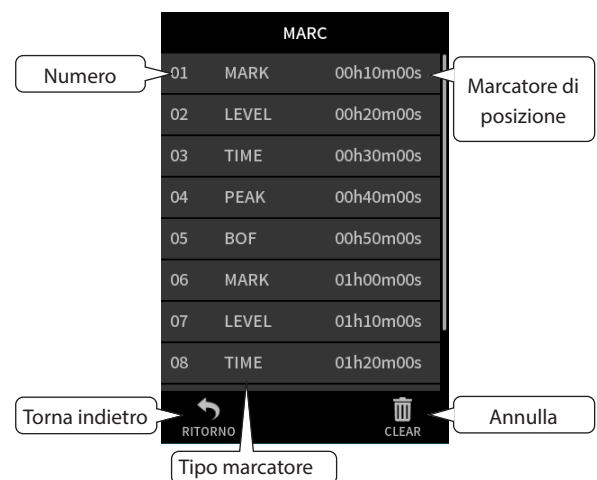

Vedere "Funzioni sui marcatori" a pagina 67 per informazioni sui tipi di marcatore.

Eliminazione di marcatori

Toccare l'icona del cestino per eliminare tutti i marcatori.

NOTA

Vedere "Eliminazione di marcatori" a pagina 67 per i dettagli sull'eliminazione dei singoli marcatori.

Divisione di file (DIVISIONE)

1. Toccare il nome del progetto da dividere nella schermata BROWSE.
2. Toccare DIVISIONE.
3. Spostare il puntatore sulla barra di riproduzione sul punto di divisione. Spostare il puntatore di riproduzione, ad esempio riproducendo il file, cercando in avanti/indietro e facendolo scorrere lungo la barra di riproduzione.



4. Toccare DIVISIONE.

NOTA

- Se il progetto ha file di traccia, anche i file di traccia verranno divisi.
- Toccare TUTTI I MARCATORI per dividere il file in ogni posizione del marcatore.
- Toccare MARCATORE DI TEMPO per dividere il file ad ogni marcatore aggiunto dalla funzione di marcatura automatica TEMPO.
- È possibile dividere solo i file nel progetto che sono stati registrati da questa unità.
- I file MP3 non possono essere divisi.
- La funzione DIVISIONE non ha effetto sui marcatori PICCO.

NORMALIZZARE le registrazioni (NORMALIZZAZIONE)

Questa funzione trova il volume più alto in un file registrato e aumenta il volume di tutti i dati di registrazione in modo che il volume più alto sia al livello massimo.

1. Toccare il nome del file da normalizzare nella schermata BROWSE.
2. Toccare NORMALIZZAZIONE.

NOTA

- Poiché i dati del progetto selezionato verranno sovrascritti, non possono essere ripristinati.
- È possibile normalizzare solo i file registrati da questa unità.
- Questa funzione viene applicata ai file master. Non influisce sui file di traccia.

9-8 Impostazione della posizione in cui vengono salvati i file di registrazione

I dati di registrazione vengono salvati nella cartella corrente.

Seguire le procedure seguenti per selezionare una cartella e renderla la cartella corrente.

Schermata BROWSE

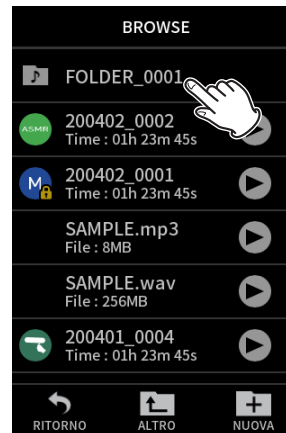

Toccare la cartella per renderla attuale.

Schermata del menu delle cartelle

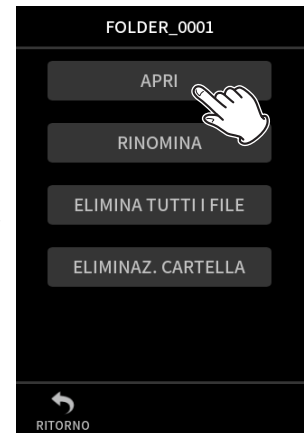

Toccare APRI.

NOTA

Quando il file corrente è selezionato, la sua cartella diventa la cartella corrente.

10-1 Tipi di marcatori

I tipi di marcatori e le condizioni quando vengono aggiunti sono i seguenti.

MANUALE

Marcatori aggiunti manualmente

LIVELLO

Marcatori aggiunti quando il segnale in ingresso supera il livello specificato

TEMPO

Marcatori aggiunti allo scadere del tempo impostato

PICCO

Marcatori aggiunti quando il segnale in ingresso supera il livello di picco

BOF

Marcatori aggiunti quando si verificano errori di scrittura sulla card microSD durante la registrazione

10-2 Aggiunta di marcatori

Aggiunta manuale di marcatori

Premere il pulsante MARK per aggiungere un marcatore in qualsiasi momento durante la registrazione, in attesa di registrazione, in riproduzione o in pausa.* Quando viene aggiunto un marcatore, nella parte inferiore del display viene visualizzato un a comparsa con le informazioni sul marcatore.

*L'attesa di registrazione deve essere abilitata nella pagina delle impostazioni di registrazione.

Vedere "Funzione di pausa della registrazione" a pagina 32.

Aggiunta automatica di marcatori (MARCATORE AUTOMATICO)

Impostare con la schermata IMPOST. GENERALI > pagina ALTRE IMPOSTAZIONI > voce MARCATORE AUTOMATICO.

SPENTO

I marcatori non verranno aggiunti automaticamente.

LIVELLO

I marcatori verranno aggiunti automaticamente quando il segnale in ingresso supera il livello impostato.

TEMPO

I marcatori verranno aggiunti automaticamente allo scadere del tempo impostato durante la registrazione.

Aggiunta di marcatori quando si verificano livelli di picco (MARCATORE DI PICCO)

Impostare con la schermata IMPOST. GENERALI > pagina ALTRE IMPOSTAZIONI > voce MARCATORE DI PICCO.

Quando è attivo, i marcatori verranno aggiunti automaticamente quando i segnali in ingresso superano il livello di picco durante la registrazione. Può essere utilizzato dopo la registrazione per trovare le parti in cui è stato superato il livello di picco.

10-3 Eliminazione di marcatori

È possibile eliminare un marcatore premendo il pulsante MARCATORE quando è fermo o in pausa nella sua posizione. Quando un marcatore viene eliminato, nella parte inferiore del display viene visualizzato un a comparsa con le informazioni sul marcatore eliminato.

Eliminazione di tutti i marcatori

Vedi "Eliminazione di marcatori" a pagina 65.

10-4 Saltare per impostare i marcatori (salto dei marcatori)

Vedi "Saltare per contrassegnare le posizioni" a pagina 63.

NOTA

Non è possibile saltare i marcatori in file diversi.

10-5 Divisione di file ad ogni marcatore

Vedi "Divisione di file (DIVISIONE)" a pagina 65.

10-6 Apertura di elenchi di marcatori

Vedi "Visualizzazione dell'elenco dei marcatori (MARCATORE)" a pagina 65.

11 - Funzioni della fotocamera

11-1 Impostazione dell'uscita per l'uso della fotocamera

Impostare con la schermata IMPOST. GENERALI > IMPOSTAZIONI CAMERA > USCITA.

Quando si collega la presa LINE OUT a una fotocamera, l'uscita della presa LINE OUT può essere attenuata da -20 a -30 dB. Ciò consente di inviare l'audio alla fotocamera a un livello adeguato.

Quando USCITA è impostato su CAMERA, l'uscita dalla presa LINE OUT viene attenuata di -20 dB.

Far scorrere il cursore sinistro e destro del LIVELLO per regolare l'attenuazione in un intervallo da -20 a -30 dB.

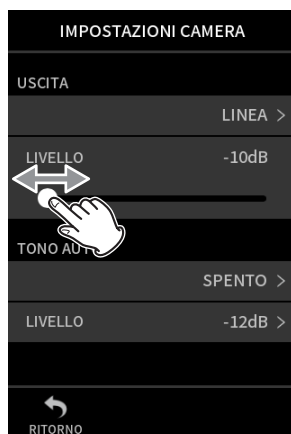

11-2 Utilizzo della funzione di tono slate automatico (TONO AUTO)

Impostare con la schermata IMPOST. GENERALI > IMPOSTAZIONI CAMERA > voce TONO AUTO.

La funzione di tono automatico può essere utilizzata per inserire automaticamente un segnale di tono ogni volta che la registrazione inizia e si arresta.

Collegando la presa LINE OUT sul lato sinistro dell'unità alla presa di ingresso audio di una fotocamera, entrambe le unità possono registrare gli stessi segnali di tono nei loro file. Questi toni possono essere utilizzati come guide per sincronizzare i file nel software di editing video.

L'impostazione della funzione TONO AUTO

Impostare la posizione in cui vengono inseriti i segnali acustici.

SPENTO

Non sono inseriti segnali di tono.

TESTA

I segnali di tono vengono inseriti solo all'inizio della registrazione.

TESTA + CODA

I segnali di tono vengono inseriti sia all'inizio che alla fine della registrazione.

REGOLAZIONE DEL VOLUME

Impostare il volume del tono.

Il valore predefinito è -12 dB.

12-1 Collegamento con i computer

Vedi "Collegamento di computer e smartphone" a pagina 26.

12-2 Collegamento con dispositivi iOS

Per connettersi a un dispositivo iOS, sono necessari un adattatore per fotocamera da Lightning a USB e un cavo USB (da tipo A a tipo C). Quando si collega questa unità a un dispositivo iOS, impostare la schermata IMPOST. GENERALI > pagina ALIMENTAZIONE/DISPLAY > voce SEL. SORG. ALIM. su BATTERIA. (vedere "Selezione della sorgente di alimentazione" a pagina 77)

NOTA

Questa unità non fornirà alimentazione a un dispositivo iOS quando sono collegati.

12-3 Accesso alle card microSD da un computer

Nella schermata IMPOST. GENERALI pagina ALTRE IMPOSTAZIONI, selezionare LETTORE DI SCHEDE SD.

Il display dell'unità cambierà. È possibile accedere alla card microSD nell'unità quando viene riconosciuta dal computer.

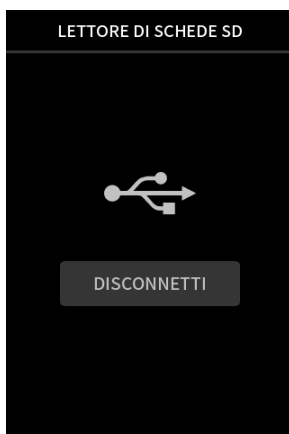

Scambio di file con i computer

Cliccare l'icona "X8" sul computer per visualizzare le cartelle SOUND, SOUNDPAD e UTILITY.

Per trasferire i file dal computer, trascinare e rilasciare i file audio desiderati dal computer nella cartella SOUND. Per trasferire i file dalla card microSD al computer, trascinare e rilasciare i file audio desiderati dalla cartella SOUND a qualsiasi cartella sul computer.

SUGGERIMENTO

- La cartella SOUND può essere gestita dal computer.
- Le sottocartelle possono essere create nella cartella SOUND. È possibile creare solo due livelli di sottocartelle. Questa unità non è in grado di riconoscere sottocartelle e file audio al terzo livello o inferiore.

NOTA

Seguire le procedure specificate per il computer per scollegare l'unità da esso.

12-4 Utilizzare il driver ASIO

Un driver ASIO Portacapture X8 può essere utilizzato con Windows. Controllare la pagina per questo prodotto sul sito web TASCAM per i dettagli.

<https://tascam.jp/int/>

NOTA

Con un Mac, verrà utilizzato il driver del sistema operativo standard, quindi non è necessario installare alcun software.

12-5 Utilizzo come interfaccia audio

Questa unità può essere utilizzata come interfaccia audio USB collegandola a un computer tramite un cavo USB.

- La funzione audio USB non supporta la frequenza di campionamento di 192kHz.
- L'audio riprodotto su questa unità non può essere emesso tramite USB.

Quando viene caricata una card microSD

1. Impostare manualmente questa unità e il computer per utilizzare le stesse frequenze di campionamento. Vedere "Modifica del formato del file di registrazione" a pagina 48 per le procedure per modificare la frequenza di campionamento di questa unità.
2. Dopo aver modificato la frequenza di campionamento, l'avvio della registrazione o l'attesa di registrazione provocherà la trasmissione dell'audio.

Quando una card microSD non è caricata

Questa unità funzionerà utilizzando la frequenza di campionamento del computer.

Assegnazioni dei canali audio USB Portacapture X8

Canali USB	Segnali
USB IN 1-2	MIXDOWN stereo
USB IN 3-4	INGRESSO 1-2 segnali di ingresso
USB IN 5-6	INGRESSO 3-4 segnali di ingresso
USB IN 7-8	Marcali di ingresso INGRESSO 5-6 o EXT IN

- I segnali inviati tramite USB variano in base al tipo di app di registrazione utilizzata e alle impostazioni di attivazione/disattivazione dell'ingresso.

MANUALE, PODCAST

I segnali assegnati alle tracce con ingresso attivo e un mix stereo vengono inviati tramite USB.

ASMR, MUSICA, VOCE, CAMPO

I segnali assegnati a TRACCIA 1-2 e un mix stereo vengono inviati tramite USB.

- Le impostazioni influenzano i segnali audio USB come segue.

12 - Connessione USB

Voce di menu	Funzione	USB IN 3-8 (INGRESSO 1-6)	USB IN 1-2 (MIX DOWN)
IMPOSTAZ. INGRESSO	GAIN (GUADAGNO AUTO)	○	○
	PASSA ALTO	–	○
	NOISE GATE	–	○
	LIMITATORE/COMP	–	○
	EQ	–	○
	INVERSIONE FASE	○	○
MIXER	Fader (Traccia 1-6)	–	○
	Fader (MASTER)	–	○
	PAN (C.F.)	–	○
	STEREO/MONO	–	○
IMPOSTAZIONE I/O	MIC TRIM	○	○
	DECODIFICA MS	–	○
	RIVERBERO (Track1-6)	–	○
	RIVERBERO (MAESTRO)	–	○
IMPOSTAZIONI CAMERA	TONO AUTO	–	○

○ : influisce sui segnali

– : non influisce sui segnali

12-6 Utilizzo dell'unità come microfono USB

Collegando questa unità a un computer utilizzando un cavo USB, è possibile utilizzarla come microfono USB per la comunicazione in linea e lo streaming, ad esempio.

È possibile utilizzare fino a sei ingressi con l'app MANUALE.

NOTA

La funzione di risparmio energetico automatico è disabilitata in modalità interfaccia audio USB.

Invio del suono al computer utilizzando gli ingressi dell'unità

1. Utilizzare un cavo USB per collegare il computer e l'unità.
2. Impostare il dispositivo di ingresso audio su "Portacapture X8" sul computer.
Impostare questa unità e il computer in modo che utilizzino le stesse profondità di bit e le stesse frequenze di campionamento.
3. Avvia l'app di registrazione da utilizzare.
Se si utilizza l'app MANUALE o PODCAST, abilitare l'ingresso delle tracce assegnate alle prese di ingresso da utilizzare come ingressi del computer.



Se si utilizzano le app ASMR, MUSICA, VOCE o CAMPO i segnali dalle prese di ingresso assegnate a TRACCIA 1-2 nelle impostazioni SELEZIONA INGRESSO verranno utilizzate automaticamente come ingresso del computer. I segnali provenienti da altre prese di ingresso non verranno inviati al computer.

Utilizzo dell'uscita del computer come ingresso audio a questa unità

1. Utilizzare un cavo USB per collegare il computer e l'unità.
2. Impostare il dispositivo di uscita audio su "Portacapture X8" sul computer.
Utilizzare le stesse impostazioni di frequenza di campionamento sia per l'unità che per il computer.
3. Avviare l'app MANUALE o PODCAST app.
4. Selezionare SELEZIONA INGRESSO dal menu di scelta rapida e selezionare USB per le tracce per assegnare loro il suono dal computer.

Schermata principale



Toccare il menu di scelta rapida (☰). Quindi, toccare SELEZIONA INGRESSO.

Schermata SELEZIONA INGRESSO

Schermata SELEZIONA INGRESSO

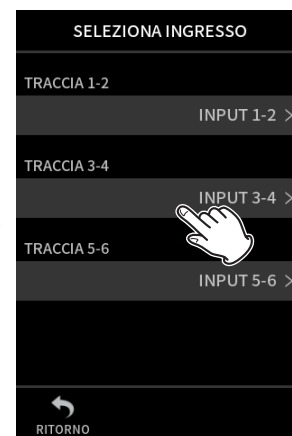

Toccare la traccia a cui assegnare l'USB.

Schermata SELEZIONA INGRESSO

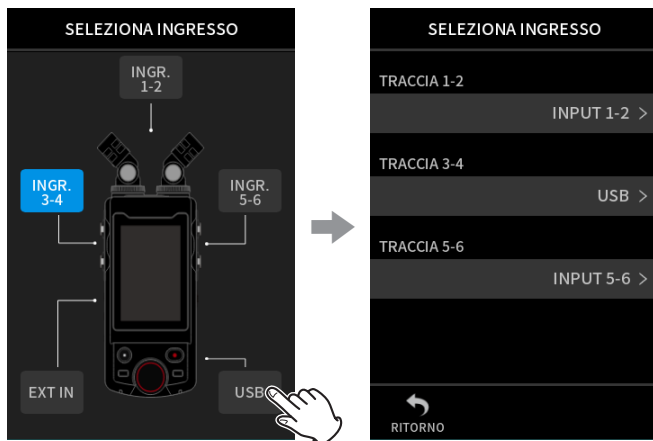

Toccare USB.

5. Abilita l'ingresso della traccia a cui è assegnata l'USB.

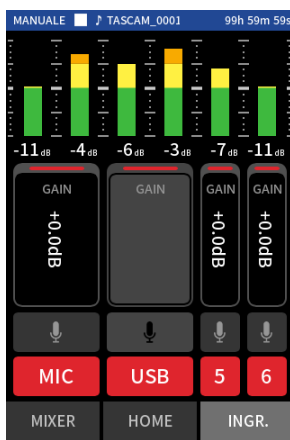

ATTENZIONE

Il completamento di queste procedure in aggiunta alle procedure in "Invio del suono al computer utilizzando gli ingressi dell'unità" sopra potrebbe causare feedback se il monitoraggio dell'ingresso è abilitato nel software in uso (DAW o app di chiamata/streaming, ad esempio). Ciò potrebbe causare forti rumori improvvisi, che potrebbero danneggiare l'apparecchiatura o danneggiare l'udito.

Quando si restituisce il suono in ingresso di questa unità da un computer, disattivare il monitoraggio dell'ingresso nel software e nelle app sul computer.

NOTA

Regolare il volume USB dal computer.

13 - Altre funzioni e app

13-1 App METRONOMO

Questa unità include un'app per il metronomo.
È possibile effettuare le impostazioni del suono del clic e del metronomo.

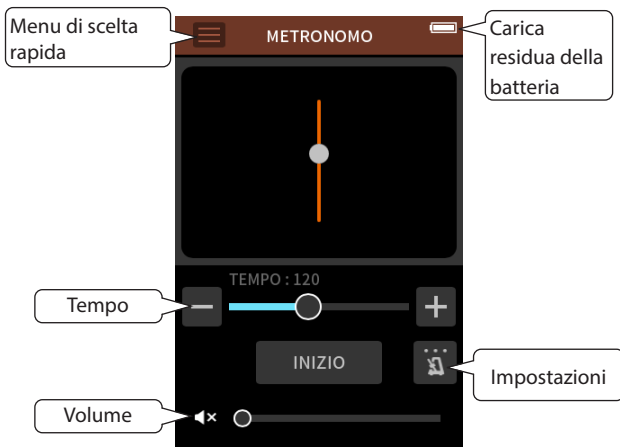

Premere il pulsante INIZIO per eseguire il metronomo. Premere nuovamente il pulsante per interromperlo.

Quando l'impostazione di attivazione non lo è SPENTO, verrà eseguito automaticamente in base allo stato dell'unità.

Tempo

Impostare la velocità in un intervallo da 20 a 250 (BPM). (Predefinito: 120).

Volume

Regolare il volume del metronomo.

Impostazione di attivazione

BATTITO

Impostare il numero di battiti.
1-9 (predefinito: 4).

SUONO

Impostare il suono del clic.
CLIC (predefinito).
LEGNO
CAMPANA

NOTA

Il valore BATTITO è sempre note da un quarto.

13-2 App ACCORDATORE

Questo accordatore ha una modalità di accordatura cromatica, che consente di accordare gli strumenti durante il controllo di un misuratore di accordatura, e una modalità di oscillatore che emette un'intonazione standard.

Accordatura in base al tono



1. Impostare la modalità di funzionamento su CROMATICO.
2. Impostare la frequenza di sintonizzazione.
3. Selezionare una traccia da utilizzare per la sintonizzazione.
4. Immettere un suono dallo strumento da accordare.

Il nome del passo più vicino verrà mostrato sopra il centro del misuratore.

Accorda lo strumento in modo che appaia il nome della nota di destinazione e si illumini il centro dell'accordatore.

Viene visualizzata una barra a sinistra o a destra del centro se il suono è inferiore o superiore al tono di destinazione. Il misuratore si estende ulteriormente man mano che la discrepanza diventa maggiore.

Accordatura in base al tono standard

I toni di accordatura possono essere emessi dalla presa LINE OUT in una gamma di tre ottave (C3 - B5).



1. Impostare la modalità di funzionamento su OSCILLATORE.
2. Impostare i dati passo.
3. Impostare il livello di uscita.
4. Cliccare l'icona TAP per attivare l'uscita del tono.

13-3 Funzione di missaggio

Nell'app MANUALE i livelli di volume e le impostazioni di panning di ogni traccia in un progetto esistente possono essere regolati per creare un nuovo mix.

1. Avviare l'app MANUALE.



2. Eseguire il missaggio del progetto corrente. Vedere "SELEZIONA" a pagina 63 per selezionare il progetto corrente.
3. Durante la riproduzione del progetto corrente, utilizzare i fader, il panning e altri controlli nella schermata MIXER per regolare il volume e il posizionamento stereo di ciascuna traccia. Vedere "USO DEL MIXER" a pagina 38 per le procedure di regolazione.

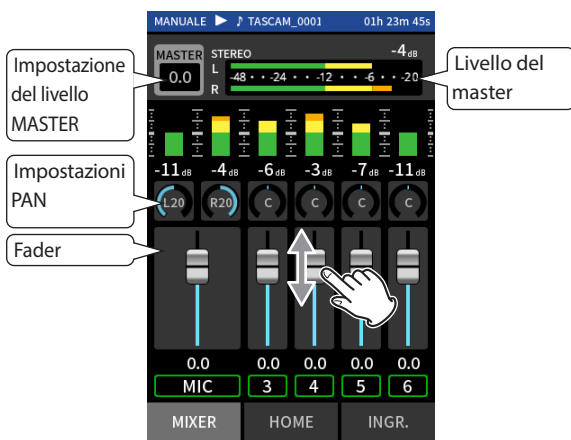

4. Toccare il menu di scelta rapida (☰). Quindi, toccare MIX DOWN per eseguire il mix down.



5. Un file master del mix verrà creato in un nuovo progetto.

NOTA

- Vedere "Panoramica del nome del file" a pagina 57 per informazioni sui nomi dei file mix down.
- Solo i file registrati da questa unità possono essere mescolati.

13-4 Funzione di decodifica mid-side

Nell'app MANUALE i microfoni mid-side possono essere utilizzati per la registrazione e le loro registrazioni possono essere riprodotte. Vedere "Collegamento di microfoni mid-side" a pagina 24 per i dettagli sul collegamento dei microfoni mid-side a questa unità.

Impostazioni di connessione

Impostare le prese a cui sono collegati i microfoni mid-side utilizzando la schermata IMPOST. GENERALI > pagina IMPOSTAZIONE I/O > voce DECODIFICA MS.

Schermata IMPOSTAZIONE I/O



Toccare DECODIFICA MS.

Schermata DECODIFICA MS



Toccare le tracce a cui sono collegati i microfoni mid-side.

NOTA

- La funzione di decodifica mid-side può essere utilizzata quando si inseriscono microfoni mid-side nelle prese di ingresso 3/4 o 5/6 e quando si utilizza questa unità per riprodurre un file importato registrato utilizzando microfoni mid-side. Disattivare la funzione di decodifica mid-side per non utilizzarla.
- Collegare sempre in stereo gli ingressi a cui viene applicata la decodifica mid-side. Vedere "Uso della funzione STEREO LINK" a pagina 27 per le procedure operative.

13 - Altre funzioni e app

Regolazione dei livelli medi e laterali

1. Avviare l'app MANUALE app e aprire la schermata MIXER.
Le impostazioni di pan per le tracce selezionate per DECODIFICA MS diventerà l'impostazione di decodifica MS.
2. Toccare l'impostazione di decodifica MS e far scorrere il cursore a sinistra e a destra per regolare l'ampiezza del suono.
A 0, il suono sarà al 100% a metà (M). La quantità di lato (S) aumenta con il valore nella schermata.

Schermata MIXER



Toccare le impostazioni di DECODIFICA MS.

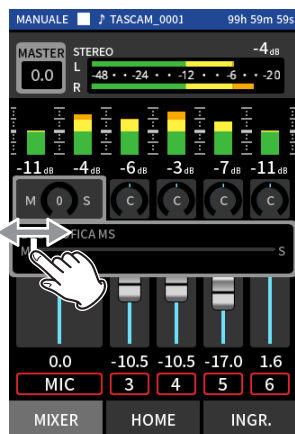

Far scorrere il cursore a sinistra e a destra per regolare l'ampiezza del suono.

Quando un adattatore Bluetooth AK-BT1 è collegato al connettore del dispositivo Bluetooth di questa unità, questa unità può essere controllata da un dispositivo iOS/Android utilizzando un'app controller.

14-1 Installare l'app controller dedicata

1. Connettere il dispositivo a Internet.
2. Cercare "Portacapture Control" su Google Play per un dispositivo Android o sull'App Store per un dispositivo iOS. Scaricarlo e installarlo.
- Tieni presente che sei responsabile di eventuali costi di trasmissione relativi alla connessione a Internet.

14-2 Collegamento con questa unità tramite Bluetooth

1. Rimuovere il coperchio dalla porta del dispositivo di connessione Bluetooth su questa unità e installare un AK-BT1 al suo interno.

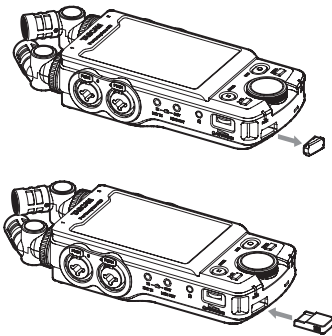

- Inserirlo in modo che il connettore sia rivolto verso la schermata.

2. Abilita la connessione Bluetooth sullo smartphone o tablet.

NOTA

- Non eseguire l'associazione dalla schermata dell'elenco dei dispositivi Bluetooth di un dispositivo iOS/iPadOS o Android. Avviare sempre Portacapture Control e usarlo per l'associazione.
 - Quando si utilizza un dispositivo Android, impostare Posizione su "On" e impostare "Autorizzazione posizione" per Portacapture Control su "Consenti tutto il tempo" o "Consenti solo durante l'uso".
 - Fare riferimento al manuale di istruzioni del dispositivo Bluetooth per le procedure.
3. Usare lo smartphone o il tablet per avviare Portacapture Control.

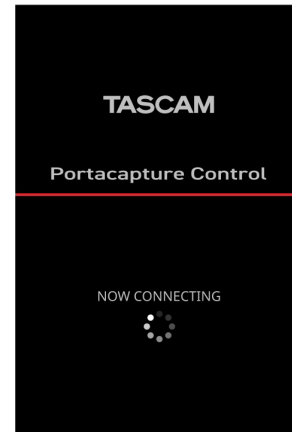

Schermata del dispositivo Bluetooth

4. Se l'unità non è accesa, accenderla.
5. Sull'unità, accendi nella schermata IMPOST. GENERALI > pagina ALTRE IMPOSTAZIONI > voce BLUETOOTH.



Al termine della connessione, il display dello smartphone o del tablet passerà automaticamente alla schermata operativa.

L'indicatore di accesso AK-BT1 (blu) mostra lo stato della connessione.

Indicatore	Stato
Spento	Non accoppiato
Lampeggiante	In attesa di accoppiamento
Lit.	Differenze

14-3 Uso dell'app per smartphone dedicata

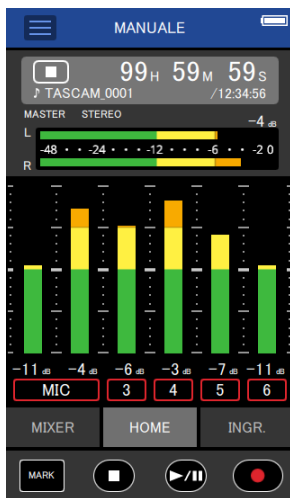

I quattro pulsanti nella parte inferiore nella schermata corrispondono ai pulsanti fisici sull'unità e toccandoli si eseguono le stesse funzioni.

MARK	Pulsante MARK
■	Pulsante HOME [■]
▶/	Pulsante ▶/
●	Pulsante REC [●]

- Le altre operazioni sono le stesse dell'utilizzo del touchscreen sull'unità.
 - Nelle seguenti circostanze, il touchscreen dell'unità e lo schermo dell'app sullo smartphone non saranno sincronizzati. Verrà aggiornata solo la schermata sul dispositivo utilizzato.
 - Schermata IMPOST. GENERALI 2° livello e oltre
 - Schermata BROWSE 2° livello e oltre
 - Passaggio alle voci MANUAL/PODCAST a destra
 - Passaggio alle voci inferiori della schermata di RIPRODUZIONE
 - Impostazioni dettagliate quando si tocca l'area del contatore
- Inoltre, quando si eseguono operazioni touch sulle seguenti schermate, la schermata sul dispositivo che non è stato utilizzata mostrerà lo stato di avanzamento e non risponderà alle operazioni touch.
- IMPOSTAZ. INGRESSO
 - SELEZIONA INGRESSO
 - IMPOSTAZ. SOUNDPAD

NOTA

- Il monitoraggio della registrazione non è possibile sui dispositivi accoppiati. Utilizzare la presa per le cuffie sull'unità.
- Anche se il display non si aggiorna, l'impostazione gestita tramite tocco verrà applicata all'unità.

15-1 Regolazione delle differenze di guadagno tra i microfoni inclusi (funzione mic trim)

Impostare con la schermata IMPOST. GENERALI > pagina IMPOSTAZIONE I/O > voce MIC TRIM.

Questo regola la sensibilità dei microfoni inclusi.

Utilizzare questa funzione per effettuare regolazioni quando i volumi di sinistra e destra incluso i microfoni sono notevolmente diversi perché la sorgente non può essere registrata dalla parte anteriore o quando la differenza di livello tra di loro è evidente.

MIC L

Opzioni: -3 dB, -2 dB, -1 dB, 0 dB (valore predefinito), 1 dB, 2 dB, 3 dB

MIC R

Opzioni: -3 dB, -2 dB, -1 dB, 0 dB (valore predefinito), 1 dB, 2 dB, 3 dB

15-2 Panoramica della funzione XRI

Questo può essere impostato utilizzando la schermata IMPOST. GENERALI > pagina SISTEMA > voce XRI.

Quando è attivo, i file registrati in formato WAV avranno le informazioni sulle impostazioni di registrazione, inclusi i volumi di ingresso, salvati in essi come dati XRI (eXtended Registering Information).

- I dati XRI registrati possono essere controllati nella schermata INFORMAZ. SUI FILE (pagina 64).

NOTA

I dati XRI non possono essere salvati durante la registrazione di file MP3.

15-3 Visualizzare informazioni varie

Selezionare la schermata IMPOST. GENERALI > pagina SISTEMA > voce INFORMAZIONI.

CARD

Mostra le informazioni sulla card microSD.

SISTEMA

Mostra le versioni firmware e hardware.

15-4 Reimpostazione della data e dell'ora

Selezionare la schermata IMPOST. GENERALI > pagina SISTEMA > voce DATA voce e regolare le impostazioni. Vedere "Impostazione della lingua, della data e dell'ora" a pagina 21 per le procedure operative.

15-5 Ripristino della lingua

Selezionare la schermata IMPOST. GENERALI > pagina SISTEMA > voce LINGUA e regolare l'impostazione.

SUGGERIMENTO

Accendere l'unità tenendo premuto il pulsante HOME [■] dell'unità per aprire il menu di selezione della lingua.

15-6 Ripristino dell'unità alle impostazioni di fabbrica.

Selezionare la schermata IMPOST. GENERALI > pagina SISTEMA > voce INIZIALIZZAZIONE ed eseguire l'inizializzazione.

NOTA

Dopo aver eseguito INIZIALIZZAZIONE utilizzare sempre la funzione ϕ /1/HOLD per spegnere l'unità.

15-7 Formattazione delle card microSD

Selezionare la schermata IMPOST. GENERALI > pagina SISTEMA > voce FORMATTAZIONE ed eseguire la formattazione. Vedere "Formattazione (inizializzazione) delle card microSD" a pagina 22 per le procedure operative.

15-8 Utilizzo della funzione di risparmio energetico automatico

Questo può essere impostato utilizzando la schermata IMPOST. GENERALI > pagina ALIMENTAZIONE/DISPLAY > voce RISPARMIO ENERGIA.

Quando è accesa, l'unità si spegne automaticamente dopo che sono trascorsi 30 minuti dall'ultima attività o operazione.

NOTA

Questa funzione funziona solo quando l'unità è ferma. Questa funzione non farà spegnere l'unità durante la registrazione o la riproduzione.

15-9 Selezione della sorgente di alimentazione

Questo può essere impostato utilizzando la schermata IMPOST. GENERALI > pagina ALIMENTAZIONE/DISPLAY > voce SEL. SORG. ALIM..

BATTERIA

Funzionamento tramite la batteria. Non utilizzare l'alimentazione USB.

AUTO

Utilizza l'alimentatore USB quando disponibile. (PREDEFINITO)

NOTA

Quando si collega questa unità a un dispositivo iOS, impostarlo su BATTERIA.

ATTENZIONE

Inserire sempre le batterie in questa unità prima di selezionare BATTERIA come sorgente di alimentazione.

15 - Impostazioni varie

15- 10 Impostazione del tipo di batteria AA (BATTERIA)

Questo può essere impostato utilizzando la schermata IMPOST. GENERALI > pagina ALIMENTAZIONE/DISPLAY > voce BATTERIA.

Usare per impostare il tipo di batteria usata.

Questa impostazione viene utilizzata per mostrare la quantità di carica residua della batteria e determinare se l'unità dispone di potenza sufficiente per il normale funzionamento.

ALCALINA

Batterie alcaline (predefinite).

NI-MH

Batterie al nichel-metallo idruro

LITIO

Pile al litio

15- 11 Modalità risparmio energetico (risparmio energetico)

Questo può essere impostato utilizzando la schermata IMPOST. GENERALI > pagina ALIMENTAZIONE/DISPLAY > voce MOD. RISP. ENERG..

MOD. RISP. ENERG.

Quando POWER SAVE MODE è attiva, le sei funzioni seguenti sono limitate per ridurre il consumo energetico.

- Nelle impostazioni di registrazione è possibile selezionare solo 44.1 kHz o 48kHz come frequenza di campionamento. Non è possibile selezionare 96kHz e superiori.
- L'alimentazione phantom è disattivata. Non è possibile utilizzare microfoni a condensatore con collegamenti bilanciati alle prese XLR.
- Il tempo di retroilluminazione del display è fisso a 30 secondi.
- La luminosità del display è fissa al livello standard.
- L'indicatore PEAK LED nella parte inferiore dell'unità non si accende.
- Il contrasto del display è fisso su 10.

RETROILLUMINAZIONE

Impostare la retroilluminazione del display.

SPENTO: Retroilluminazione sempre spenta

5-30 sec: la retroilluminazione si spegne automaticamente dopo un tempo impostato senza operazioni

SEMPRE: Retroilluminazione sempre attiva

LUMINOSITA'

Impostare la luminosità del display.

NOTA

La funzione di retroilluminazione è abilitata solo se alimentata da batterie.

La retroilluminazione rimane sempre accesa quando si utilizza l'alimentazione tramite bus USB.

INDICATORI

Impostare la modalità di illuminazione degli indicatori REC e PEAK.

TUTTO ACCESO: sia il LED REC che il LED PEAK si accendono.

PEAK SPENTO: il LED PEAK non si accende.

TUTTO SPENTO: entrambi i LED REC e PEAK non si accendono.

NOTA

- Quando l'impostazione MOD. RISP. ENERG. è disattivata, le impostazioni RETROILLUMINAZIONE, LUMINOSITÀ e INDICATORI possono essere effettuate.

- Se l'unità non è in grado di determinare automaticamente che la corrente fornita dalla porta USB Type-C è di almeno 1,5 A, verrà visualizzato un messaggio di conferma della corrente di alimentazione. (vedere "Rilevamento automatico dell'alimentazione fornita dalla porta USB di tipo C" a pagina 20)

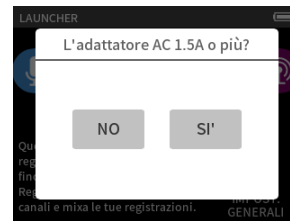

Se si seleziona "NO", la modalità MOD. RISP. ENERG. sarà abilitata, limitando alcune funzioni.

Se si seleziona "SI", la modalità MOD. RISP. ENERG. sarà disabilitata.

Se l'unità è in grado di determinare automaticamente che la corrente fornita dalla porta USB Type-C è di almeno 1,5 A, non verrà visualizzato un messaggio di conferma della corrente di alimentazione. Attivare/ disattivare la modalità MOD. RISP. ENERG. e modificare le impostazioni secondo necessità.

15- 12 Regolazione del contrasto del display (CONTRASTO)

Questo può essere impostato utilizzando la schermata IMPOST. GENERALI > pagina ALIMENTAZIONE/DISPLAY > voce CONTRASTO.

Far scorrere il cursore a sinistra e a destra per impostare il contrasto tra 0 e 20.

15 - 13 MENU

IMPOST. GENERALI

Categoria	Voce di menu	Impostazioni	Nota	
IMPOSTAZ.REG.	FORMATO FILE	WAV (predefinito), MP3	pagina 50	
	FORMATO FILE	CAMPIONE		44.1 kHz, 48 kHz (predefinito), 96 kHz, 192 kHz
		BIT DEPTH/BIT RATE		16 bit, 24 bit (predefinito), 32 - FLOAT
	FORMATO FILE	CAMPIONE		44.1 kHz, 48 kHz (predefinito)
		BIT DEPTH/BIT RATE	128 Kbps, 192 kbps, 256 kbps, 320 kbps (impostazione predefinita)	
	REC PAUSE	SPENTO (predefinito), ACCESO	pagina 32	
	REG.AUTO	SPENTO (predefinito), ACCESO	pagina 51	
	- START LEVEL	SPENTO, -6dB, -12dB (predefinito), -24dB, -48dB		
	- FINE LIVELLO	SPENTO, -6dB, -12dB, -24dB, -48dB (predefinito)		
	- FINE RITARDO	1 secondo, 2sec, 3sec, 4sec, 5sec (predefinito)		
	- MODALITÀ FINE	STESSO FILE (predefinito), NUOVO FILE		
	DUAL REC	SPENTO (predefinito), MP3, FLOAT	pagina 51	
	REGISTRAZIONE PRE	SPENTO (predefinito), ACCESO	pagina 51	
INCREMENTO TRACCIA	SPENTO (predefinito), 5 minuti, 10 minuti, 15 minuti, 30 minuti, 60 min	pagina 51		
IMPOSTAZIONE I/O	PHANTOM	+ 24V, + 48V (predefinito)	pagina 31	
	MIC TRIM		pagina 77	
	- MIC L	-3dB, -2dB, -1dB, 0dB (predefinito), 1dB, 2dB, 3dB		
	- MIC R	-3dB, -2dB, -1dB, 0dB (predefinito), 1dB, 2dB, 3dB		
	ALTOPARLANTE	SPENTO (predefinito), ACCESO	pagina 26	
	DECODIFICA MS	SPENTO, TRACCIA 1-2, TRACCIA 3-4, TRACCIA 5-6	pagina 73	
	GESTIONE	SPENTO (predefinito), ACCESO	pagina 7 pagina 30	
	TIPO:	LARGE HALL (predefinito), SMALL HALL, ROOM, STUDIO, PLATE 1, PLATE 2		
	SORGENTE	TRACCIA 1-2, TRACCIA 3-4, TRACCIA 5-6, MIX DOWN (predefinito)		
- LIVELLO	0-50 (predefinito) - 100			
IMPOSTAZIONI CAMERA	USCITA	LINEA (predefinito), CAMERA	pagina 68	
	- LIVELLO	-10-0 dB (predefinito)		
	TONO AUTO	SPENTO (predefinito), TESTA, TESTA + CODA	pagina 68	
	- LIVELLO	-12dB, -18dB (predefinito), -24dB, -30dB, -36dB		
ALTRE IMPOSTAZIONI	MARCATORE DI PICCO	SPENTO (predefinito), ACCESO	pagina 67	
	MARCATORE AUTO	SPENTO (predefinito), LIVELLO, TEMPO	pagina 67	
	- LIVELLO	-6dB, -12dB (predefinito), -24dB, -48dB		
	- TEMPO	5 minuti, 10 minuti, 15 minuti, 30 minuti, 60min (predefinito)		
	LETTORE DI CARD SD	EXECUTE	pagina 69	
	BLUETOOTH	SPENTO (predefinito), TELECOMANDO, TIMECODE	pagina 75	

15 - Impostazioni varie

Categoria	Voce di menu	Impostazioni	Nota
SISTEMA	INFORMAZIONI	FILE	pagina 77
		- FILE	
		- FORMATO	
		- DATA	
		- TEMPO	
		- DIMENS. TOTALE	
		TRACCIA	
		- TRACCIA 1, TRACCIA 2, TRACCIA 3, TRACCIA 4, TRACCIA 5, TRACCIA 6, MIX DOWN	
		CARD	
		- FILE TOTALE	
		- CARTELLA TOTALE	
		- DIMENS. TOTALE	
		- DIMENS. USATA	
	- REMAIN SIZE		
	SISTEMA		
	- F/W		
	- H/W		
XRI	SPENTO, ACCESO (predefinito)	pagina 77	
DATA/TEMPO	Impostare la data e l'ora (aaaa/mm/gg HH: MM: SS)	pagina 77	
NOME FILE	- TIPO: DATA (predefinito), WORD	pagina 59	
	- WORD EDIT: TASCAM (predefinito)		
	- AZZERA NUMERO FILE: SPENTO, ACCESO (predefinito)	pagina 59	
	- RESET		
LINGUA	ENGLISH (default), 日本語, FRANCAIS, ESPAÑOL, DEUTSCH, ITALIANO, 中文, 한글, РУССКИЙ	pagina 77	
INIZIALIZZAZIONE	ESEGUI	pagina 77	
FORMATTAZIONE	FORM. VELOCE, FORM. CANCEL.	pagina 77	
ALIMENTAZIONE/DISPLAY	RISPARMIO ENERGIA	SPENTO, ACCESO (predefinito)	pagina 77
	BATTERIA	ALCALINA (predefinito), NI-MH, LITIO	pagina 78
	SEL. SORG. ALIM.	BATTERIA, AUTO (predefinito)	pagina 77
	MOD. RISP. ENERG.		
	- RETROILLUMINAZIONE	SPENTO, 5sec, 10sec, 15sec, 30sec, SEMPRE (predefinito)	pagina 78
	- LUMINOSITÀ	BASSO, MID (predefinito), ALTO	
	- INDICATORI	TUTTO ACCESO (predefinito), LED PICCO SPENTO, LED REG. SPENTO, TUTTO SPENTO	
	CONTRASTO	0-10 (predefinito) - 20	pagina 78

IMPOSTAZ. INGRESSO

Categoria	Voce di menu	Impostazioni	Nota
GUADAGNO IN INGRESSO	GAIN		pagina 30
	- MIC(1/2)	LOW(0dB - 36dB) / HIGH(14dB - 50dB) (a passi di 0,5dB)	
	- MIC/LINE(3/4/5/6)	LOW(0dB - 35dB) / HIGH(22dB - 57dB) (a passi di 0,5dB)	
	- EXT	0dB - 38dB (a passi di 0,5dB)	
	- USB	-	
IMPOST. INGRESSO (da 1 a 6 ciascuno)	STEREO LINK	SPENTO (predefinito), ACCESO	pagina 28
	INGRESSO	MIC, LINEA	pagina 28
	PHANTOM	SPENTO (predefinito), ACCESO	pagina 28
	GUADAGNO AUTO	SPENTO (predefinito), ACCESO	pagina 29
	PASSA ALTO	SPENTO (predefinito), 40Hz, 80Hz, 120Hz, 220Hz	pagina 29
	NOISE GATE	SPENTO (predefinito), BASSO, MID, ALTA	pagina 29
	LIMITATORE/COMP	SPENTO (predefinito), LIMITATORE, COMPRESSOR	pagina 29
	EQ	SPENTO (predefinito), VOCE, CHITARRA, FORTE, VOCALE, MANUALE	pagina 29
	INVERSIONE FASE	SPENTO (predefinito), ACCESO	pagina 30

MIXER

Categoria	Voce di menu	Impostazioni
MIXER	LIVELLO	-inf - 0dB (predefinito) (a passi di 0,5dB)
	PAN (C.F).	L20 - C - R20 quando DECODIFICA MS : ACCESO WIDE: 0-50 (predefinito) -100
	Tipo di file mix (icona)	STEREO (predefinito), MONO

BROWSE

Categoria	Voce di menu	Impostazioni	Nota	
BROWSE	NUOVA CARTELLA	RINOMINA	pagina 62	
CARTELLA	APRI	ESEGUIRE	pagina 61	
	RINOMINA	ESEGUIRE	pagina 62	
	ELIMINA TUTTI I FILE	ESEGUIRE	pagina 62	
	ELIMINA CARTELLA	ESEGUIRE	pagina 62	
FILE	SELEZIONA	Il file selezionato diventa il progetto corrente e l'app utilizzata per la registrazione viene visualizzata nella schermata HOME.	pagina 63	
	PLAY	ESEGUIRE	pagina 63	
	INFORMAZIONI SUI FILE	FILE, TRACCIA appare	pagina 64	
	FILE ELIMINA	ESEGUIRE	pagina 65	
	ELIMINA TRACCIA	TRACCIA 1-2, TRACCIA 3-4, TRACCIA 5-6, TRACCIA 1, TRACCIA 2, TRACCIA 3, TRACCIA 4, TRACCIA 5, TRACCIA 6	pagina 65	
	PROTEZ. CAMBIA	ESEGUIRE	pagina 65	
	RINOMINA	ESEGUIRE	pagina 65	
	MARCATORE	ELIMINA TUTTI I MARCATORI	pagina 65	
	DIVISIONE	DIVISIONE		pagina 65
		AUTO DIVIDE - TUTTI I MARCATORI		
AUTO DIVIDE - MARCATORE DI TEMPO				
NORMALIZZAZIONE	ESEGUIRE	pagina 66		

15 - Impostazioni varie

SELEZIONE INGRESSO

Categoria	Voce di menu	Impostazioni	Nota
SELEZIONE INGRESSO	TRACCIA 1-2	1-2 (predefinito), 3-4, 5-6, USB, EXT IN	pagina 27
	TRACCIA 3-4	1-2, 3-4 (predefinito), 5-6, USB, EXT IN	
	TRACCIA 5-6	1-2, 3-4, 5-6 (predefinito), USB, EXT IN	

LAUNCHER

Categoria	Voce di menu	Impostazioni	Nota	
ASMR	ESEGUIRE		pagina 35	
MODALITÀ MANUALE	ESEGUIRE		pagina 37	
MUSICA	ESEGUIRE		pagina 40	
VOCE	ESEGUIRE		pagina 42	
CAMPO	ESEGUIRE		pagina 44	
Podcast	ESEGUIRE		pagina 46	
METRONOMO	TEMPO	20-120 (predefinito) - 250	pagina 72	
	BATTITO	1 - 4 (predefinito) - 9		
	SUONO	CLIC (predefinito), LEGNO, CAMPANA		
	LIVELLO	0-50 (predefinito) - 100		
	INIZIO/FERMO			
ACCORDATORE	MODO	CROMATICO (predefinito), OSCILLATORE	pagina 72	
	SORGENTE	MIC L (predefinito), MIC R, IN 1, IN 2, IN 3, IN 4		
	CROMATICO MODALITÀ	CALIB		435 Hz - 440 Hz (predefinito) - 445 Hz
	OSCILLATORE MODALITÀ	NOTA		C3 - A4 (predefinito) - B5
	LIVELLO			0-50 (predefinito) - 100
	INIZIO/FERMO			

16- Modifiche apportate agli aggiornamenti della versione del firmware

16-1 Le seguenti funzioni sono state aggiunte o modificate dalla versione firmware 1.10

- La visualizzazione del sovraccarico è stata aggiunta per i circuiti analogici.
- Una funzione di monitoraggio INDIVIDUALE è stata aggiunta alla schermata delle SELEZIONA INGRESSO.
- Una funzione di monitoraggio SOLO è stata aggiunta alla schermata del MIXER.
- È stata aggiunta una funzione Hold all'app di controllo remoto (Portacapture Control), che consente la tenuta separata dell'unità e dell'app di controllo.
- È stato aggiunto un collegamento a LAUNCHER da tutte le app.

La visualizzazione del sovraccarico è stata aggiunta per i circuiti analogici.

Quando un circuito analogico si sovraccarica, l'intero misuratore di livello per il canale corrispondente diventa rosso. Ciò consente una rapida determinazione dell'ingresso di sovraccarico.

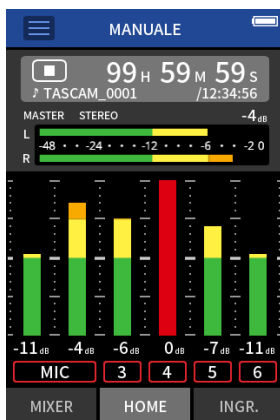

Quando appare così, l'ingresso è in sovraccarico e il suono potrebbe essere distorto. Se ciò si verifica, effettuare le seguenti regolazioni in modo che il suono non distorca.

- Abbassare il volume della sorgente sonora.
- Se la sorgente di ingresso è un microfono, spostare il microfono più lontano dalla sorgente sonora.
- Se si verifica una distorsione quando il guadagno in ingresso è ALTO, commutarlo su BASSO.

NOTA

Questo display di sovraccarico funziona allo stesso modo per i contatori in tutte le app di registrazione.

Una funzione di monitoraggio INDIVIDUALE è stata aggiunta alla schermata delle SELEZIONA INGRESSO.

Nelle app MANUALE e PODCAST, toccando il pulsante SOLO nella schermata delle SELEZIONA INGRESSO, è possibile monitorare da solo il canale di input visualizzato (AFL).



NOTA

- Se gli ingressi sono collegati in stereo, verranno monitorati come sorgente stereo.
- Il monitoraggio individuale sulla schermata INGRESSO è PFL.

Una funzione di monitoraggio SOLO è stata aggiunta alla schermata del MIXER.

Nelle app MANUALE e PODCAST, toccando il misuratore di una traccia nella schermata MIXER, è possibile monitorarla singolarmente (AFL).

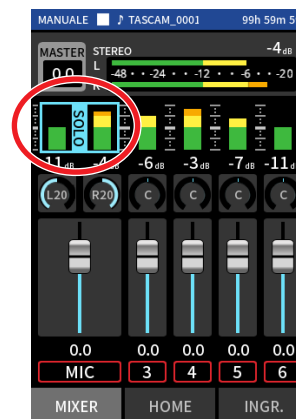

NOTA

- Se gli ingressi sono collegati in stereo, verranno monitorati come sorgente stereo.
- Il monitoraggio individuale sulla schermata INGRESSO è PFL.

16 - Modifiche apportate agli aggiornamenti della versione del firmware

È stata aggiunta una funzione Hold all'app di controllo remoto (Portacapture Control), che consente la tenuta separata dell'unità e dell'app di controllo.

È stata aggiunta una funzione Hold all'app Portacapture Control. Toccare e tenere premuta l'icona  per attivare la funzione Hold, che impedisce il funzionamento da Portacapture Control. In questo stato, i pulsanti e il touchscreen sull'unità possono ancora essere azionati.



Toccare e tenere premuta l'icona  quando la funzione Hold è attiva per disattivarla.

Tramite la versione firmware 1.03, l'interruttore HOLD sull'unità disabilita il funzionamento sia dell'unità stessa che di Portacapture Control. Dalla versione 1.10, questo interruttore disabilita il funzionamento dei pulsanti e del touchscreen dell'unità, ma consente il funzionamento con Portacapture Control.

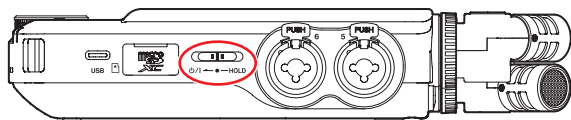

È stato aggiunto un collegamento a LAUNCHER da tutte le app.

Per tornare alla schermata LAUNCHER da una schermata dell'app, tenere premuto il pulsante HOME .

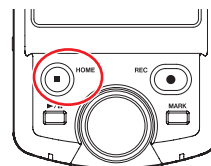

NOTA

Questa funzione può essere utilizzata solo quando l'unità è ferma.

16 - Modifiche apportate agli aggiornamenti della versione del firmware

16-2 La seguente funzione sono state aggiunte o modificate dalla versione firmware 1.20

- La sincronizzazione wireless con i dispositivi che utilizzano AtomX SYNC di Atomos PtyLtd e UltraSync BLUE è ora supportata.

La sincronizzazione wireless con i dispositivi che utilizzano AtomX SYNC di Atomos PtyLtd e UltraSync BLUE è ora supportata.

Collegando un adattatore Bluetooth (AK-BT1 venduto separatamente) alla porta del dispositivo Bluetooth di questa unità, è possibile il collegamento con AtomX SYNC di Atomos Pty Ltd e dispositivi UltraSync BLUE per ricevere il timecode.

Il timecode ricevuto viene scritto nei file registrati da questa unità. L'utilizzo di questi dati del timecode semplifica l'allineamento dei file video e audio creati da più unità.

NOTA

- L'app di controllo remoto per questa unità (Portacapture Control) e AtomX SYNC/UltraSync BLUE non possono essere utilizzati contemporaneamente.
- Se il formato di registrazione è impostato su MP3, non è possibile aggiungere il timecode ai file di registrazione.

Connessione di dispositivi AtomX SYNC/UltraSync BLUE

- Rimuovere il coperchio dalla porta del dispositivo di connessione Bluetooth di questa unità e installare un AK-BT1 al suo interno.
- Dalla schermata IMPOST. GENERALI di questa unità, aprire la schermata ALTRE IMPOSTAZIONI e selezionare TIMECODE per BLUETOOTH.
- Toccare CONNETTI sulla schermata del TIMECODE per cercare un dispositivo AtomX SYNC/UltraSync BLU nelle vicinanze e accoppiarlo con esso.

Al termine dell'associazione, verrà visualizzato "CONNESSO" e verranno visualizzate le informazioni AtomX SYNC/UltraSync BLUE.



TIMECODE	Questo mostra il timecode in ore: minuti: secondi: fotogrammi.
BIT UTENTE	Mostra i bit utente (data, ora, numero di scena o altri dati scelti) impostati con AtomX SYNC/UltraSync BLUE.
FPS	Mostra la frequenza dei fotogrammi.
DISPOSITIVO	Mostra il nome del dispositivo AtomX SYNC/UltraSync BLUE.

Disconnessione da dispositivi AtomX SYNC/UltraSync BLUE

Dalla schermata IMPOST. GENERALI di questa unità, aprire la schermata ALTRE IMPOSTAZIONI e selezionare SPENTO per BLUETOOTH.

Connessione di un altro dispositivo AtomX SYNC/UltraSync BLUE

Per prima cosa è necessario scollegare la connessione da un dispositivo AtomX SYNC/UltraSync BLU già accoppiato a un altro dispositivo AtomX SYNC/UltraSync BLUE.

- Dalla schermata IMPOST. GENERALI di questa unità, aprire la schermata ALTRE IMPOSTAZIONI e selezionare TIMECODE per BLUETOOTH.
- Toccare DIMENTICA nella schermata del TIMECODE per annullare l'associazione con il dispositivo.
- Toccare CONNETTI nella schermata del TIMECODE per cercare un dispositivo AtomX SYNC/UltraSync BLU nelle vicinanze e accoppiarlo con esso.

Visualizzare quando è collegato a un dispositivo AtomX SYNC/UltraSync BLUE

Toccare la barra di stato del progetto per passare tra la visualizzazione di ore, minuti e secondi e il timecode ricevuto.

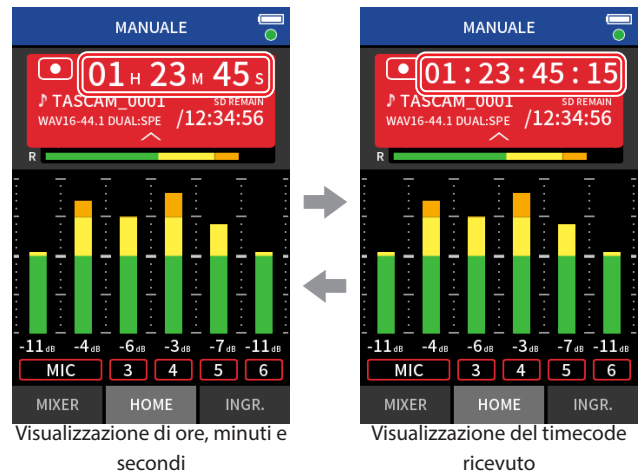

Stato della connessione

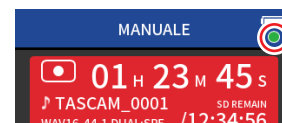

Verde lampeggiante		Ricezione del timecode da un dispositivo AtomX SYNC/UltraSync BLUE
Rosso lampeggiante		Esecuzione autonoma in base all'ultimo timecode ricevuto
Spento		Già accoppiato, ma non riceve il timecode o è in esecuzione da solo

NOTA

- I dati del timecode possono essere visualizzati nello stesso modo in tutte le app di registrazione.
- Utilizzando la sovraincisione e il punch in/out nell'app Manual, il timecode verrà mostrato o aggiunto ai file di registrazione.
- Quando viene ricevuto il timecode, il LED dell'AK-BT1 lampeggia ogni secondo.

16 - Modifiche apportate agli aggiornamenti della versione del firmware

16-3 Le seguenti funzioni sono state aggiunte o modificate dalla versione firmware 1.30

- L'interfaccia audio ora supporta il formato float a 32 bit.
- La funzione USB MIX MINUS può ora essere utilizzata nell'app PODCAST.
- Le impostazioni di ingresso possono ora essere salvate e caricate in ogni app di registrazione.
- Le impostazioni dell'unità e le impostazioni dell'app di registrazione possono ora essere salvate e richiamate con un solo tocco dalla schermata del LAUNCHER.

L'interfaccia audio ora supporta il formato float a 32 bit.

Quando si utilizza con Windows

1. Installare il driver Asio per Portacapture (versione 1.10 o successiva). Controllare la pagina di questo prodotto sul sito web di TASCAM per i dettagli.
<https://tascam.com/>
2. Avviare il driver Asio per Portacapture e attivare la funzione float a 32 bit nella pagina float a 32 bit.

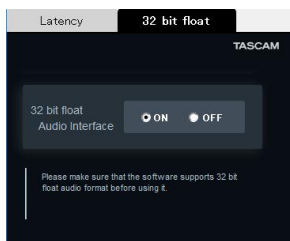

Utilizzo con macOS

1. Aprire l'app Audio MIDI Setup dalla cartella Applicazioni.
2. Impostare Portacapture X8 come dispositivo di ingresso e output audio.
3. Modificare il formato di ingresso/output su Float a 32 bit.

NOTA

Verrà utilizzato il driver del sistema operativo standard, quindi non è necessario installare alcun software.

La funzione USB MIX MINUS può ora essere utilizzata nell'app PODCAST.

Utilizzando questa funzione quando si conduce un'intervista telefonica o una registrazione remota con questa unità collegata tramite USB a un computer o uno smartphone, è possibile impedire la generazione di eco all'altra estremità.

Funzione MIX MINUS OFF (stato normale)

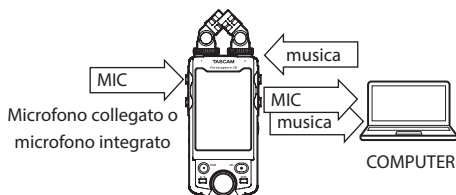

Funzione MIX MINUS ATTIVATA

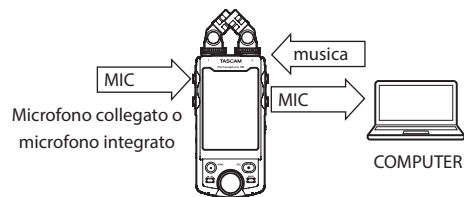

Attivazione della funzione MIX MINUS

1. Quando l'app per PODCAST viene arrestata, toccare il pulsante Menu di scelta rapida.
2. Toccare l'icona USB MIX MINUS ON.

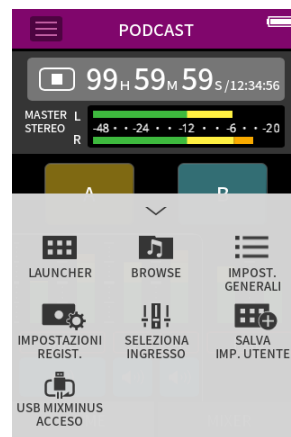

La funzione MIX MINUS è attivata e l'icona MIX MINUS verrà visualizzata nella schermata iniziale.

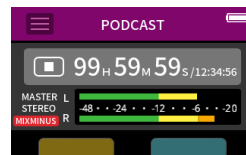

Disattivazione della funzione MIX MINUS

1. Quando l'app per PODCAST viene arrestata, toccare il pulsante Menu di scelta rapida.
2. Toccare l'icona USB MIX MINUS OFF.



La funzione MIX MINUS viene disattivata e l'icona MIX MINUS scompare dalla schermata iniziale.

NOTA

Quando MIX MINUS è acceso, mix non può essere selezionato come ingresso riverbero.

16 - Modifiche apportate agli aggiornamenti della versione del firmware

Le impostazioni di ingresso possono ora essere salvate e caricate in ogni app di registrazione.

È possibile salvare fino a tre preset di dinamica per condividerle e utilizzarle in tutte le app di registrazione.

Salvataggio dei preset

1. Aprire la schermata delle impostazioni di ingresso per il canale di ingresso con le impostazioni che si desidera salvare.
2. Toccare SALVA preset.



3. Quando si apre la schermata SALVA PRESET, toccare il preset di destinazione.

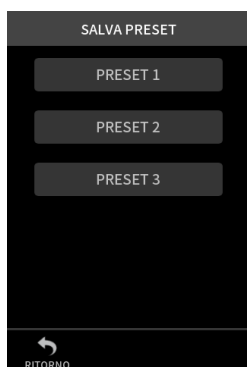

4. Quando si apre un messaggio di conferma, toccare SÌ.

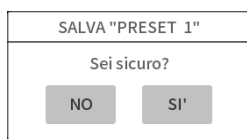

Caricamento dei preset

1. Aprire la schermata delle impostazioni di ingresso per il canale di ingresso per il quale si desidera caricare le impostazioni.
2. Toccare CARICA PRESET.
Si aprirà la schermata di CARICA PRESET.

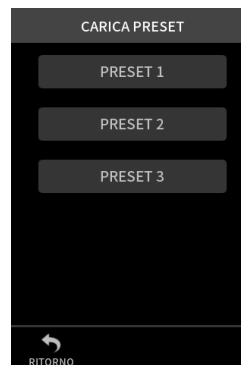

3. Toccare il preset da caricare.

Salvataggio/caricamento dei preset dinamici nelle app MUSICA e CAMPO

1. Nella schermata Home dell'app MUSICA/CAMPO, selezionare PRESET DYNAMICS.
2. Scorrere fino in fondo alla schermata del PRESET DYNAMICS e toccare un preset per caricarlo.

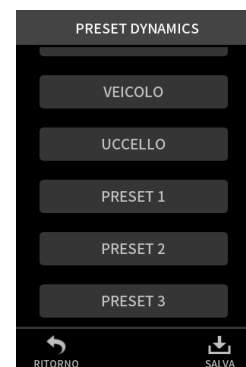
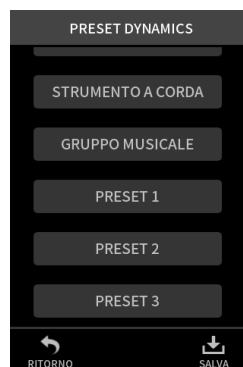

Toccano l'icona SALVA in basso a destra della schermata dei PRESET DYNAMICS si aprirà la schermata SALVA PRESET (schermata delle impostazioni di ingresso) in cui è possibile salvare anche i preset.

NOTA

- È possibile salvare fino a tre preset.
- I parametri salvati e i relativi valori predefiniti sono i seguenti.

GUADAGNO BASSO/ALTO:	BASSO
GUADAGNO:	-18,0 dB
Guadagno automatico:	OFF
Passa alto:	OFF
Noise gate:	SPENTO
Limitatore/comp:	OFF
EQ:	OFF
- I preset salvati possono essere utilizzati con altre app di registrazione.

16 - Modifiche apportate agli aggiornamenti della versione del firmware

Le impostazioni dell'unità e le impostazioni dell'app di registrazione possono ora essere salvate e richiamate con un solo tocco dalla schermata del LAUNCHER.

Tutte le impostazioni dell'unità possono ora essere salvate e le app possono essere avviate con un solo tocco dal LAUNCHER.

“Salvataggio delle impostazioni utente”

1. Toccare il pulsante Menu di scelta rapida nell'app di registrazione con le impostazioni che desideri salvare.
2. Toccare l'icona SALVA IMP. UTENTE.



3. Quando si apre un messaggio di conferma, toccare SÌ.

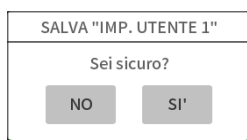

L'app di registrazione con le impostazioni utente applicate verrà visualizzata nel LAUNCHER.

Richiamo delle impostazioni utente

Toccare l'icona IMP. UTENTE nel LAUNCHER. Questo avvierà l'app con le impostazioni salvate.

Eliminazione delle impostazioni utente

1. Premere continuamente lo schermo tattile quando il PROGRAMMA DI AVVIO è aperto. Ciò attiva la modalità di eliminazione dell'impostazione utente.

NOTA

Se viene attuato lo scorrimento mentre si tiene premuto, sollevare il dito una volta prima di premere e tenere premuto di nuovo.

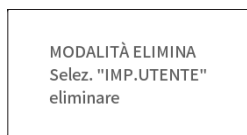

2. Toccare l'icona relativa all'impostazione utente che si desidera eliminare.



3. Quando si apre un messaggio di conferma, toccare SÌ.

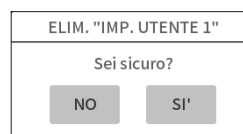

4. Toccare un punto qualsiasi oltre all'icona delle impostazioni utente per impostare la modalità di eliminazione.

NOTA

È possibile salvare un massimo di tre impostazioni utente.

Di seguito è riportato un elenco di messaggi a comparsa. Fare riferimento a questo elenco se uno di questi messaggi a comparsa viene visualizzato su Portacapture X8 e si desidera verificarne il significato o determinare una risposta corretta.

Messaggio	Dettagli e risposta
HOLD acceso	I pulsanti sono stati disabilitati dall'interruttore HOLD.
Nessuna card	Carica una card microSD.
Errore del dispositivo	La card microSD non è stata riconosciuta. Cambia la card microSD.
La card è piena	La card microSD non ha capacità residua.
Errore formato Riformattare la card	La card microSD potrebbe non essere formattata correttamente o potrebbe essere rotta. Toccare la schermata per iniziare. La formattazione cancellerà tutti i dati sulla card microSD.
Card non valida Cambia card	Qualcosa potrebbe essere sbagliato con la card microSD. Cambia la card microSD.
Errore MBR Riformattare la card	La card microSD potrebbe non essere formattata correttamente o potrebbe essere rotta. Toccare la schermata per iniziare. La formattazione cancellerà tutti i dati sulla card microSD. Se la formattazione non è possibile, cambiare la card microSD.
Errore di scrittura La registrazione continuerà	La scrittura sulla card microSD è scaduta. Ciò ha causato l'interruzione dell'audio e la comparsa di rumore. Un marcatore BOF è stato aggiunto nel punto in cui l'audio è stato interrotto.
Velocità della card ridotta Controllare il marcatore BOF	Le prestazioni di scrittura della card microSD sono peggiorate. È stato aggiunto un marcatore BOF nel punto in cui l'audio è stato interrotto perché la scrittura sulla card microSD è scaduta. Controllare l'audio intorno al marcatore BOF. Eseguire la funzione di cancellazione del formato o cambiare la card microSD.
SysFile non valido Crea file Sys	Il file di sistema richiesto per utilizzare questa unità non è valido. Toccare la schermata per creare un file di sistema.
Non supportato	Vedere il Manuale di riferimento per i formati di file utilizzabili da questa unità (vedere "Formati di registrazione/riproduzione" a pagina 92).
Numero file completo	La registrazione non è possibile perché il numero totale di cartelle e file supererebbe il limite di 5000.
File non trovato	Il file non è stato trovato o potrebbe essere danneggiato. Controllare il file pertinente.
Impossibile eliminare File protetto	Rimuovere la protezione da un file prima di tentare di eliminarlo.
Impossibile dividere File troppo corto	Il file è troppo corto, quindi non può essere diviso.
Impossibile dividere File corrente MP3	I file MP3 non possono essere divisi.
Impossibile dividere Nessun marcatore	I file che non hanno marcatori non possono essere divisi con questa funzione.

Messaggio	Dettagli e risposta
Impossibile dividere Intervallo breve	La divisione dei marcatori non funzionerà quando l'intervallo tra i marcatori è di due secondi o meno.
Impossibile dividere Nessun file	Nessun file audio.
Impossibile dividere Errore nome file	La divisione non è possibile perché il nome del file supererebbe il limite di 200 caratteri. Usare un computer per cambiare il nome del file.
Impossibile eliminare Non vuoto	Le cartelle che contengono file non possono essere eliminate. Elimina tutti i file nella cartella e riprova.
Nessun dato XRI	Nessun dato XRI è stato salvato nel file. Attivare la funzione di registrazione dei dati XRI prima di avviare la registrazione. I dati XRI non possono essere salvati durante la registrazione di file MP3.
MARCATORI non possibili File protetto	Non è possibile aggiungere marcatori perché il file è protetto dalla scrittura. Rimuovere la protezione da un file per aggiungervi dei marcatori.
MARCATORI non possibili Lunghezza file	Impossibile aggiungere marcatori perché il file è troppo corto.
I/O troppo breve	I punti IN e OUT sono troppo vicini tra loro. Impostali con almeno 1 secondo tra di loro.
Formato di registrazione duale non possibile	La registrazione in formato double MP3 non può essere utilizzata quando la frequenza di campionamento è 96 o 192 kHz.
Errore file	Se si verifica uno di questi errori, spegnere l'unità e riavviarla.
Non continuato	Se non è possibile spegnere l'unità, rimuovere le batterie e scollegare l'adattatore AC (TASCAM PS-P520U, venduto separatamente).
Errore giocatore	Se questi messaggi di errore continuano ad apparire frequentemente, contatta un Servizio di assistenza clienti TASCAM.
Scrittura non riuscita	
Errore di sistema XX (XX è un numero)	
USB FS non corrispondente	Le velocità di campionamento dell'unità e del computer non sono le stesse. Modificare l'impostazione di uno in modo che le frequenze di campionamento siano le stesse.
Già utilizzato in altri PAD	Gli stessi dati di pad non possono essere utilizzati per due sound pad contemporaneamente.
La batteria è surriscaldata. Passa all'alimentatore USB.	La temperatura interna è diventata più alta quando si utilizzano le batterie AA. È possibile continuare a utilizzare l'unità con l'alimentazione USB.
Il prodotto è surriscaldato. Spegnere l'alimentazione.	La temperatura interna è diventata superiore. Il sistema si arresterà automaticamente.
L'alimentazione USB è inferiore a 1500 mA.	È stato tentato l'uso di una funzione che non può essere utilizzata quando l'alimentazione è inferiore a 1500 mA. Collegare un alimentatore esterno in grado di fornire almeno 1500 mA o impostare l'unità per il funzionamento utilizzando la batteria e disabilitando la modalità di risparmio energetico.
Nessuna traccia selezionata	Non è stata selezionata alcuna traccia di registrazione. Attivare l'ingresso per le tracce da registrare nella schermata di ingresso.

18- Risoluzione dei problemi

In caso di problemi con il funzionamento di questa unità, provare quanto segue prima di richiedere la riparazione. Se queste misure non risolvono il problema, contattare il negozio in cui è stata acquistata questa unità o il servizio di assistenza clienti TASCAM.

L'alimentazione non si accende

- Verificare che le batterie siano installate correttamente.
- Verificare che la spina di alimentazione TASCAM PS-P520U (venduto separatamente) e il connettore USB siano collegati saldamente. L'unità potrebbe non funzionare correttamente tramite un hub USB.

L'unità si spegne automaticamente

- Verificare che la funzione di risparmio energetico automatico sia disabilitata.
 - La funzione di risparmio energetico automatico può essere attivata/disattivata utilizzando la schermata IMPOST. GENERALI > pagina ALIMENTAZIONE/DISPLAY > voce MOD. RISP. ENERGETICO.
 - Poiché questa unità è conforme alle normative europee in materia di alimentazione in standby (ErP), la funzione di risparmio energetico automatico opera indipendentemente dal fatto che l'unità sia alimentata da un adattatore AC o da batterie. Se non si desidera utilizzare la funzione di risparmio energetico automatico, impostarla su SPENTO. (L'impostazione predefinita di fabbrica è ACCESO, che spegne l'unità quando non viene utilizzata per 30 minuti).

Il funzionamento non è possibile utilizzando i controlli dell'unità

- Verificare che l'interruttore $\phi/1$ /HOLD non sia impostato su HOLD.
- Le operazioni dell'unità non sono possibili quando LETTORE DI SCHEDE SD appare nella schermata.

La card microSD non viene riconosciuta

- Verificare che la card microSD sia inserita correttamente.
- Formattarla con un computer e reinserirla.

Non viene emesso alcun suono

- Verificare il livello di uscita delle cuffie/altoparlanti dell'unità.
- Controllare le connessioni del sistema di monitoraggio e il livello del volume.
- Nessun suono viene emesso dall'altoparlante nelle seguenti condizioni.
 - Il volume Ω/\sphericalangle (cuffia/altoparlante) è impostato su "0".
 - Verificare che la schermata IMPOST. GENERALI > pagina IMPOSTAZIONE I/O > voce ALTOPARLANTE non sia impostata su SPENTO (vedere "Utilizzo dell'altoparlante integrato" a pagina 26).
 - L'unità è in registrazione o in attesa di registrazione
 - La presa LINE OUT o per le cuffie è in uso.

La registrazione non è possibile

- Verificare che la card microSD abbia abbastanza spazio libero.
- La registrazione diventa impossibile quando il numero totale di file raggiunge 5000.

Il suono in ingresso è estremamente basso o forte

- Verificare le impostazioni del livello di ingresso (vedere "Regolazione del guadagno in ingresso (GAIN)" a pagina 30).
- Verificare i livelli di uscita delle apparecchiature collegate.

Non è possibile cancellare un file

- Un file protetto (di sola lettura) non può essere cancellato.

I file di questa unità non vengono visualizzati sul computer

- Verificare che l'unità sia correttamente collegata al computer tramite la sua porta USB. L'unità potrebbe non funzionare correttamente se collegata tramite un hub USB.
- Per visualizzare i file dell'unità su un computer, dopo aver collegato l'unità al computer utilizzando un cavo USB, è necessaria l'operazione nella schermata IMPOST. GENERALI (vedere "Accesso alle card microSD da un computer" a pagina 69).

È stata impostata accidentalmente la lingua sbagliata

- Far scorrere $\phi/1$ /HOLD verso $\phi/1$ finché l'unità non si spegne. Quindi, mentre si preme il pulsante HOME [■], far scorrere nuovamente il pulsante $\phi/1$ /STANDBY verso l'icona $\phi/1$. Verrà visualizzato il menu di selezione della lingua e sarà possibile selezionare la lingua.

Si sta verificando del rumore

- Se questa unità si trova vicino a un telefono cellulare, TV, radio, amplificatore di potenza o altro dispositivo con un trasformatore di grandi dimensioni, potrebbe verificarsi un rumore con questa unità o altri dispositivi nelle vicinanze.

Il volume dell'altoparlante integrato è basso

- Ruotare Ω/\sphericalangle (cuffia/altoparlante) nella direzione che aumenta il numero.
- Se i livelli di ingresso erano bassi durante la registrazione, potrebbe essere difficile sentire anche quando l'altoparlante è al suo volume massimo. Se il livello di ingresso massimo durante la registrazione è vicino a 0 dB, l'altoparlante integrato emetterà quasi il volume massimo.
- Se è necessario più volume, collegare un altoparlante esterno con un amplificatore integrato o un amplificatore a cui è collegato un altoparlante.

La data/ora non è corretta

- Possono essere impostati di nuovo utilizzando la schermata IMPOST. GENERALI > pagina SISTEMA > voce DATA (vedere "Impostazione della data e dell'ora" a pagina 21).

Manca il pulsante Menu di scelta rapida

- Il pulsante del menu di scelta rapida non verrà visualizzato durante la registrazione, l'attesa di registrazione, la riproduzione o in pausa. Premere il pulsante HOME [■] per arrestare l'unità.

Un file non viene riconosciuto

- Il riconoscimento corretto dei file diventa impossibile quando il numero totale di file supera 5000.
- Le sottocartelle al di sotto del terzo livello non possono essere visualizzate.
- Questa unità non può mostrare file che non si trovano nella cartella SOUND (pagina 59).
- I file danneggiati non possono essere visualizzati correttamente da questa unità.

Un file non può essere diviso

- La divisione del file non è possibile se si crea un file con un nome uguale a un file esistente.
- La divisione del file non è possibile se il nome del file supera i 200 caratteri.
- La divisione del marcatore non è possibile se creerebbe un file di durata inferiore a quattro secondi.
- La divisione manuale dei file non è possibile se crea un file di durata inferiore a due secondi.

Le batterie si scaricano rapidamente

Provare a procedere come segue:

- Ridurre il tempo di retroilluminazione ("Modalità risparmio energetico (risparmio energetico)" a pagina 78).
- Spegnerne tutti gli indicatori ("Modalità risparmio energetico (risparmio energetico)" a pagina 78).
- Ridurre la luminosità ("Modalità risparmio energetico (risparmio energetico)" a pagina 78).
- Ridurre il contrasto ("Modalità risparmio energetico (risparmio energetico)" a pagina 78).
- Attivare la funzione di pausa della registrazione ("Panoramica dell'app di registrazione" a pagina 32).
- Abbassare il volume delle cuffie/altoparlanti.
- Scollegare i dispositivi di ingresso e uscita che non sono in uso.

Lo schermo è scuro

- Impostare RETROILLUMINAZIONE per SEMPRE ("Modalità risparmio energetico (risparmio energetico)" a pagina 78).

NOTA

Lo schermo sarà sempre scuro quando RETROILLUMINAZIONE è impostata su SPENTO.

19 - Specifiche

19-1 Specifiche e valori nominali

Specifiche del registratore

Supporti di registrazione

Card microSD (64 MB - 2 GB).
Card microSDHC (4 GB - 32 GB).
Card microSDXC (48 GB - 512 GB).

Formati di registrazione/riproduzione

WAV (BWF): 44.1/48/96/192kHz, 16/24 bit o 32 bit in virgola mobile
MP3: 44.1/48 kHz, 128/192/256/320 kbps

Numero canali:

Canali di ingresso: massimo 6 canali
Tracce di registrazione: massimo 8 tracce

Misurazioni dell'ingresso audio analogico

Ingressi microfonici (bilanciati)

Prese di ingresso 3-6 (se impostato su MIC)

Connettori: equivalente XLR-3-31 (1: GND, 2: HOT, 3: COLD).
Presa TRS standard da 6,3 mm (1/4") (punta: CALDO, anello: FREDDO, manicotto: GND).
(Alimentazione phantom supportata solo da XLR).
Impedenza di ingresso: 2.2 kΩ o superiore
Livello di ingresso massimo: +2 dBu
Livello di ingresso minimo: -75 dBu

Prese di ingresso 3-6 (se impostato su LINE)

Connettori: equivalente XLR-3-31 (1: GND, 2: HOT, 3: COLD).
Presa TRS standard da 6,3 mm (1/4").
Impedenza di ingresso: 9 kΩ o superiore
Livello di ingresso nominale: +4 dBu (Impostazione GAIN al minimo).
Livello di ingresso massimo: +24 dBu
Livello di ingresso minimo: -53 dBu

Ingressi microfono (sbilanciati): prese di ingresso 1-2 (supporta l'alimentazione plug-in)

Connettori: Mini prese TRS da 3,5 mm (1/8").
Impedenza di ingresso: 85 kΩ o superiore
Livello di ingresso massimo: +1 dBV
Livello di ingresso minimo: -69,3 dBV

Ingresso di linea (sbilanciato): presa EXT IN

Connettore: mini presa stereo da 3,5 mm (1/8").
Impedenza di ingresso: 8,5 kΩ o superiore
Livello di ingresso nominale: -10 dBV (Impostazione GAIN al minimo).
Livello di ingresso massimo: +10 dBV
Livello di ingresso minimo: -48 dBV

Uscita audio analogica

Uscita di linea (sbilanciata): presa LINE OUT

Connettore: mini presa stereo da 3,5 mm (1/8").
Impedenza di uscita: 200 Ω
Livello di uscita nominale: -14 dBV
Livello massimo di uscita: +6 dBV

- 0dBu=0.775Vrms
- 0dBV=1Vrms

Uscita cuffie: presa per cuffie

Connettore: mini presa stereo da 3,5 mm (1/8").
Potenza massima: 45 mW + 45 mW (THD + N 0,1% o inferiore, su un carico di 32 Ω).

Altoparlante integrato

0,4 W (mono).

Valori di ingresso/uscita del controllo

Porta USB

Connettore: Type-C
Formato: classe di archiviazione di massa USB 2.0 AD ALTA VELOCITÀ

Connettore del dispositivo Bluetooth

Solo per adattatore Bluetooth (AK-BT1).

Prestazioni audio

Mic amp EIN (rumore di ingresso equivalente)

Prese di ingresso 3-6 (MIC IN)
-126 dBu o inferiore

Risposta in frequenza

Prese di ingresso 3-6 a dati PCM
A 48 kHz (20 Hz - 20 kHz): +0 dB/-0,3 dB (JEITA)
A 96 kHz (20 Hz - 40 kHz): +0 dB/-0,4 dB (JEITA)
A 192 kHz (20 Hz - 60 kHz): +0 dB/-2,5 dB (JEITA)

Intervallo dinamico

Prese di ingresso 3-6 a dati PCM (20kHz SPCL LPF, pesato-A, app FIELD)
113 dB o superiore quando 48/96/192 kHz

Rapporto di distorsione armonica totale (THD + N)

onda sinusoidale a 1 kHz, ingresso -5 dBFS, GAIN al minimo, SPCL LPF a 20 kHz).

Prese di ingresso 3-6 (LINE IN) per dati PCM
0,008 % o meno
Prese di ingresso 3-6 (MIC IN) per dati PCM
0,006 % o meno

Nota: JEITA indica la conformità a JEITA CP-2150

Tempi di registrazione (in ore: minuti)

Formato file (impostazione di registrazione)	Capacità della card	
	32 GB (microSDHC)	128 GB (microSDXC)
MP3 320 kbps (stereo)	222:13	888:53
44.1 kHz		
WAV a 16 bit (stereo)	50:23	201:33
WAV a 24 bit (stereo)	15:25	61:43
WAV a 24 bit (stereo)	7:42	30:51
Float WAV a 32 bit (stereo)	5:47	23:08

- I tempi di registrazione sopra riportati sono stime. Potrebbero differire a seconda della card microSD in uso.
- I tempi di registrazione mostrati sopra non sono tempi di registrazione continua, ma piuttosto sono i tempi di registrazione possibili totali per la card microSD.
- Se registrato in mono, i tempi massimi di registrazione saranno circa il doppio di quelli sopra.
- Se si utilizza la registrazione duale, i tempi massimi di registrazione saranno più brevi di quelli sopra indicati.

Requisiti di sistema del computer

Controllare il sito globale TEAC per le informazioni più recenti sui sistemi operativi supportati.

<https://teac-global.com/>

Il funzionamento con ciascun sistema operativo è stato confermato con le impostazioni di sistema standard che soddisfacevano le seguenti condizioni. Tuttavia, il funzionamento non è garantito con tutti i sistemi che soddisfano le seguenti condizioni.

Portacapture X8

Windows

Sistemi operativi supportati

Windows 11 64-Bit

Windows 10 64 bit

Requisiti hardware del computer

Computer Windows con USB 2.0 (o superiore).

* Il funzionamento non è garantito utilizzando il driver TASCAM con CPU ARM64.

Mac

Sistemi operativi supportati

macOS Sonoma(14)

macOS Ventura (13)

macOS Monterey (12)

Requisiti hardware del computer

Mac con USB 2.0 (o superiore)

Dispositivi iOS/iPadOS

Sistemi operativi supportati

iOS 17/iPadOS 17

iOS 16/iPadOS 16

iOS 15/iPadOS 15

Portacapture Control

Dispositivi iOS/iPadOS

Sistemi operativi supportati

iOS 17/iPadOS 17

iOS 16/iPadOS 16

iOS 15/iPadOS 15

Dispositivi Android

Sistemi operativi supportati

Android 11

Android 10

* La compatibilità è stata confermata, ma ciò non garantisce il funzionamento con tutti i dispositivi.

Altro

Alimentazione

4 batterie AA (alcaline, NiMH o litio).

Alimentazione bus USB da un computer

Adattatore AC TASCAM PS-P520U (venduto separatamente).

Potenza assorbita

7,5 W (massimo)

Tempo di funzionamento della batteria (funzionamento continuo)

- Utilizzo di batterie alcaline (EVOLTA).

Condizioni di utilizzo	Tempo di funzionamento
Ingresso tramite le prese di ingresso 1-2 (microfoni inclusi). Alimentazione phantom non usata STEREO WAV (BWF)/44.1 kHz Registrazione a 24 bit MOD. RISP. ENERGETICO acceso	Di 11:00
Ingresso tramite presa di ingresso 1/2 (microfoni inclusi) e 5/6 Alimentazione phantom utilizzata (+ 48V, carico 3mA × 2). STEREO WAV (BWF)/44.1 kHz Registrazione a 24 bit MOD. RISP. ENERGETICO acceso	Di 5:30

- Utilizzo della batteria NiMH (eneloop).

Condizioni di utilizzo	Tempo di funzionamento
Ingresso tramite le prese di ingresso 1-2 (microfoni inclusi). Alimentazione phantom non usata STEREO WAV (BWF)/44.1 kHz Registrazione a 24 bit MOD. RISP. ENERGETICO acceso	Di 9:30
Ingresso tramite le prese di ingresso 1/2 (microfoni inclusi) e 5/6 Alimentazione phantom utilizzata (+ 48V, carico 3mA × 2). STEREO WAV (BWF)/44.1 kHz Registrazione a 24 bit MOD. RISP. ENERGETICO acceso	Di 5:30

- Utilizzo di una batteria al litio (Energizer Ultimate Lithium).

Condizioni di utilizzo	Tempo di funzionamento
Ingresso tramite le prese di ingresso 1-2 (microfoni inclusi). Alimentazione phantom non usata STEREO WAV (BWF)/44.1 kHz Registrazione a 24 bit MOD. RISP. ENERGETICO acceso	Di 18:00
Ingresso tramite presa di ingresso 1/2 (microfoni inclusi) e 5/6 Alimentazione phantom utilizzata (+ 48V, carico 3mA × 2). STEREO WAV (BWF)/44.1 kHz Registrazione a 24 bit MOD. RISP. ENERGETICO acceso	Di 10:00

NOTA

Quando si utilizza l'alimentazione phantom, il tempo di funzionamento potrebbe essere ridotto a seconda del microfono utilizzato.

Dimensioni

77 x 40 x 205,6 mm (larg. × alt. × profondità, escluse le sporgenze).

Peso

472/381 g (con/senza batterie).

Intervallo di temperatura di funzionamento

0-40°C

- Le illustrazioni in questo manuale potrebbero differire in parte dal prodotto reale.
- Le specifiche e l'aspetto esterno potrebbero essere modificati senza preavviso per migliorare il prodotto.

19-2 Dimensioni

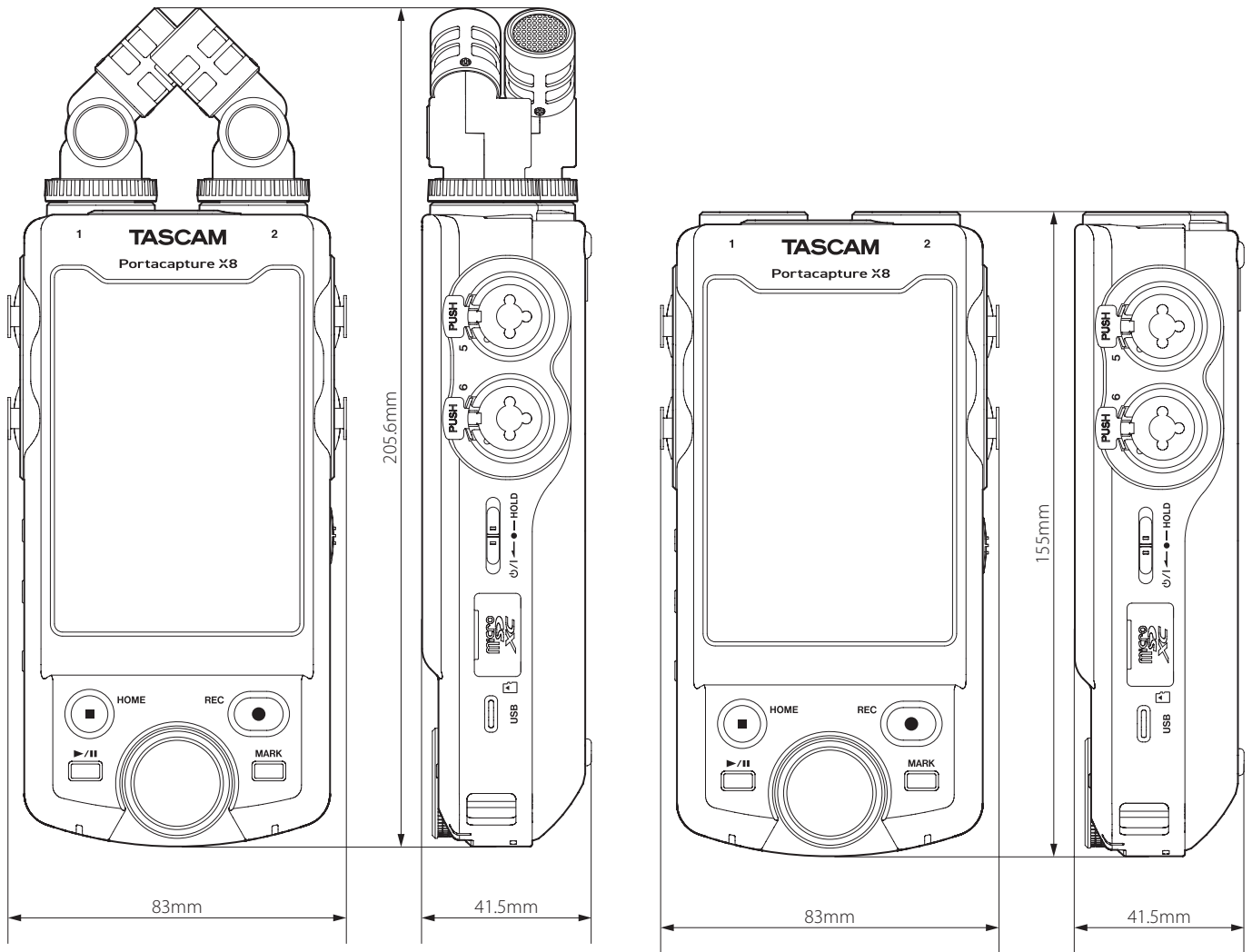

19-3 Master a blocchi

Portacapture X8
MIXER BLOCK DIAGRAM

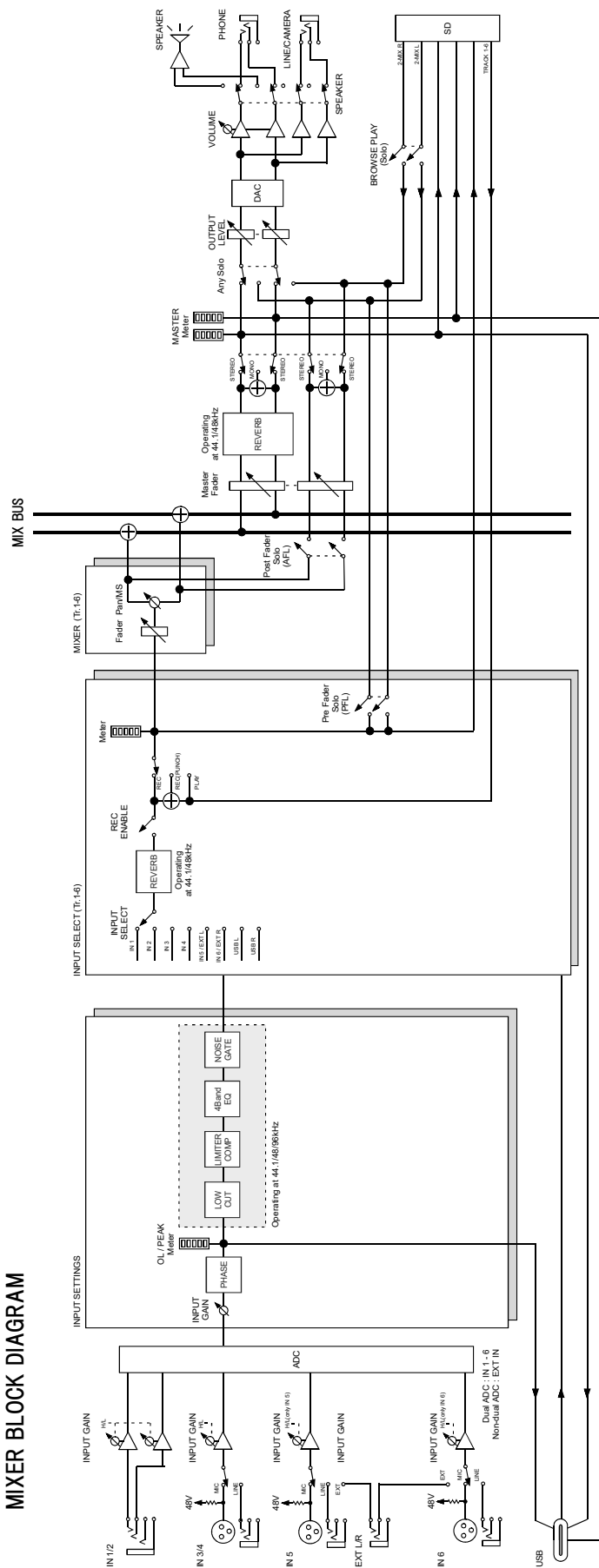

TASCAM

TEAC CORPORATION

Phone: +81-42-356-9143

1-47 Ochiai, Tama-shi, Tokyo 206-8530 Japan

<https://tascam.jp/jp/>

TEAC AMERICA, INC.

Phone: +1-323-726-0303

10410 Pioneer Blvd., Unit #3, Santa Fe Springs, California 90670, U.S.A

<https://tascam.com/us/>

TEAC UK Ltd.

Phone: +44-1923-797205

Luminous House, 300 South Row, Milton Keynes, Buckinghamshire, MK9 2FR, United Kingdom

<https://www.tascam.eu/en/>

TEAC EUROPE GmbH

Phone: +49-611-71580

Bahnstrasse 12, 65205 Wiesbaden-Erbenheim, Germany

<https://www.tascam.eu/de/>

TEAC SALES & TRADING(SHENZHEN) CO., LTD

Phone: +86-755-88311561~2

Room 817, Xinian Center A, Tairan Nine Road West, Shennan Road, Futian District, Shenzhen, Guangdong Province 518040, China

<https://tascam.cn/cn/>

0224.MA-3302F